



بدون سایه

۱۰۰۱ فرم ساختمانی



فرانسوا بلنسیک
برگردان:
پویان روحی - شانای ظهرابی

بدون سایت

۱۰۰۱ فرم ساختمانی

فرانسوا بلنسیک

برگردان:

پویان روحی

شانای ظهرابی

انتشارات تخصصی هنر،
معماری و شهرسازی

کتابخانه کسری

بلاسیاک، فرانسوا

Blancak, Francois

بدون سایت: ۱۰۰۱ فرم ساختمانی / فرانسوا بلنسیک: برگردان پویان روحی، شانای ظهرابی
مشهد: کتابکده کسری، ۱۳۹۲.

۱۲۸ ص: مصورا

شابک:

وضعیت فهرست نویسی: فیبا

یادداشت: عنوان اصلی: Siteless: 1001 building forms, 2008.

موضوع: معماری - ترکیب، تناسب و غیره

موضوع: فرم (زیباشناسی)

شناسه افزوده: روحی، پویان، ۱۳۵۹ - مترجم

شناسه افزوده: ظهرابی، شانای، ۱۳۶۲ - مترجم

رده بندی کنگره:

رده بندی دیویی:

شماره کتابشناسی ملی:

۹۷۸-۶۰۰-۶۵۰۹-۴۷-۱

۱۳۹۲ ب ۸ ب / ۸۲۷۶۰

۱۳۱

۲۰۶۷۸۱۹



کتابکده تخصصی هنر، معماری و شهرسازی کسری

بدون سایت

۱۰۰۱ فرم ساختمانی

فرانسوا بلنسیک

برگردان: پویان روحی، شانای ظهرابی

صفحه آرای و آماده سازی چاپ: منا گندمکار - میلاد خواجوی

چاپ اول: زمستان ۱۳۹۴

شمارگان: ۱۰۰۰

لیتوگرافی، چاپ و صحافی: مؤسسه چاپ استان قدس رضوی

شابک: ۹۷۸-۶۰۰-۶۵۰۹-۴۷-۱

انتشارات: کتابکده کسری

نشانی انتشارات: مشهد فلسطین ۱۴ پلاک ۱۰ تلفن: ۰۵۱-۳۷۶۷۰۰۱۹

کلیه حقوق چاپ و نشر این کتاب برای انتشارات محفوظ می باشد.

مرکز پخش: کتابکده کسری

تلفن: ۰۵۱-۳۸۴۳۵۵۳۱ همراه: ۰۹۱۵۳۰۱۷۱۸۱

برای مادر؛
نجیبه حامدیزدان
و
پروین ولی پور

فهرست:

۶	پیش‌گفتار مترجمان
۷	سپاس‌گزاری
۹	پیش‌گفتار
۱۱	فصل نخست: هنگ کنگ
۳۳	فصل دوم: نیویورک
۴۵	فصل سوم: کپنهاگ
۶۱	فصل چهارم: لس‌آنجلس
۸۹	فصل پنجم: توکیو
۱۱۱	فصل ششم: آزمون مقیاس

پیش‌گفتار مترجمان

زها حدید واگویه‌ای دارد که در آن می‌گوید: "۳۶۰ درجه وجود دارد. پس چرا تنها به یکی از آن‌ها دل ببندیم؟" "هرچند خود او و همکارانش، در عمل، به این واگویه پایبند نیستند و تئوری برایشان، به ایدئولوژی تبدیل شده است. اما این واگویه و واگویه‌ی رابرت ونتوری و دنیس اسکات براون^۱ که در آغاز کتاب آمده، به بهترین شکل خلاصه‌کننده‌ی محتوای این کتاب است: اینکه معماری دیسیپلینی شخصی^۲ است، اینکه روش یگانه و درستی در آن وجود ندارد، اینکه باید تلاش کرد و مسیرهای جدیدی پیدا کرد. اینکه باید شیوه‌های جدیدی برای فکر کردن به معماری و انجام معماری کشف کرد و با کمک تمام این‌ها، مرزهای آن را گسترش داد. این کتاب، یکی از این شیوه‌ها را ارائه می‌کند: نگاه به فرم، نه به عنوان محصول نهایی، بلکه همچون نقطه‌ی آغاز^۳ فرآیند طراحی.

پ.ر. ش.ظ
پاییز ۲۰۱۵

1- There are 360 degrees. Why stick to one?

۲- به نظر ما در این لحظه، هر چقدر معماری، جهت‌گیری‌های بیشتری به خود بگیرد، بهتر است.

3- Subjective

4- Point of departure

سپاس‌گزاری

این کتاب در طول پنج سال گذشته در کشورهای مختلفی آماده شده است: چین، دانمارک، ایالات متحده‌ی آمریکا، و ژاپن. تنها در مرحله‌ی آخر و در ژاپن بود که توانستم به طور تمام وقت روی آن تمرکز کنم.

از این‌رو، نخست باید از دولت ژاپن به خاطر پشتیبانی از من در نخستین سال‌های حضورم در توکیو، توسط ارائه‌ی یک فرصت مطالعاتی، سپاس‌گزاری کنم. شگفت‌آور است که یکی از گران‌ترین و از قرار معلوم پرهز و مرج‌ترین شهرهای دنیا، باثبات‌ترین محیط برای گردآوری و توسعه‌ی ایده‌هایم از کار درآمد. همچنین مدیون کارفرماهای قبلی خود هستم: ارون تن^۱، بیارک اینگلس^۲، پیتز آیزنمن^۳، و فرنک گری^۴، که به من امکان دادند کارم را به طور جنبی، در شهرهای مختلف و از میان رویکردهای جزم‌اندیش متنوع، توسعه دهم. در عین حال، در ماهیت پیوسته، دقیق و بی‌مکان این پژوهش، یاکوف شرنیخوف^۵، جان هیداک^۶، و هرمان فینسترلین^۷، منابع الهام بزرگی بودند.

افرادی نیز با نقدهای تند، کار من را تشویق کرده یا مورد پرسش قرار داده‌اند، و من را وادار به بهبود کیفیت آن کرده‌اند. در بین آن‌ها (بدون ترتیب خاص): علی طباطبائی، ناپلئون مرانیا^۸، یورام لپر^۹، مایکل سورکین^{۱۰}، آیدا میرون^{۱۱}، ماساشی ناگاموری^{۱۲}، لئوپولدو اسگرو^{۱۳}، تام روسوتی^{۱۴}، ویتاوتاس بالتوس^{۱۵}، تینون چو^{۱۶}، آمادو تونکارا^{۱۷}، و سیری جوهانسن^{۱۸}، نظرات سازنده‌ای ارائه دادند. به‌علاوه، نظرات مایکل ورت^{۱۹} و آندره مور گیموند^{۲۰} در ویرایش نسخه‌ی دست‌نویس کتاب، سودمند بود. در آخر، باید اعتراف کنم که شرایط فیزیکی توکیو - شهری که هر لحظه بیم فروپاشی آن می‌رود - من را وادار کرد که این کار بزرگ نسبتاً پر مخاطره را بدون تأخیر بیشتر، منتشر کنم.

ف.ب، توکیو، ژانویه‌ی ۲۰۰۷

- 1- Aaron Tan
- 3- Peter Eisenman
- 5- Iakov Chernikhov
- 7- Hermann Finsterlin
- 9- Yorman Lepair
- 11- Aida Miron
- 13- Leopoldo Sguera
- 15- Vytautas Baltus
- 17- Amadou Tounkara
- 19- Michael Wert

- 2- Bjarke Ingels
- 4- Frank Gehry
- 6- John Hejduk
- 8- Napoleon Merana
- 10- Michael Sorkin
- 12- Masashi Nagamori
- 14- Tom Russotti
- 16- Tynnon Chow
- 18- Siri Johansen
- 20- Andre Moore Guimond

به نظر ما در این لحظه، هر چقدر معماری، جهت گیری های بیشتری به خود بگیرد، بهتر است

- دنیس اسکات براون و رابرت ونتوری

آموختن از لاس وگاس، ۱۹۷۳

پیش‌گفتار

مجموعه‌ی آثاری که از پی‌می‌آید، قصد دارد شکاف در حال گسترش میان حرفه‌ای که اصالت شکل را از طریق نمایش در رسانه‌ها ستایش می‌کند، و گستره‌ی منزوی‌تری از پژوهش معماری که بر خلاف همتایان علمی‌اش، به شکلی تناقض‌آمیز، تجربه و دست‌کاری فرم را، به واسطه‌ی تمرکز انحصاری‌اش بر نوشتن، نادیده می‌گیرد، پر کند. این پژوهش که جایگزین خلاقانه‌ای را به جای ادبیات انتقادی آکادمیک پیشنهاد می‌دهد، مجموعه‌ای از فرم‌های بالقوه ایجاد می‌کند که بر هسته‌ی معماری، ساختمان به عنوان یک واحد (چه مورد استفاده قرار بگیرد و یا کنار گذاشته شود)، و شفافیت بیانی ایده‌ی مولدش، تاکید می‌کند. در نتیجه، در فصل‌های پیش‌رو، فرم به شکلی اساسی جایگزین متن شده است.

به منظور افزایش دامنه‌ی امکانات در معماری، این پژوهش سوبه‌ی فیزیکی ساختمان‌ها را به عنوان مولفه‌ی اصلی خود (که انکار همیشگی آن، کاری بیهوده بوده است) می‌پذیرد، و از راه آزمون و خطا پیش می‌رود. این پژوهش به جای تلاش برای شناسایی یک روش منحصر به فرد طراحی، تا جای ممکن در مسیرهای مختلف جستجو می‌کند، و سپس انبوهی از تدابیر را جدا می‌کند، به طوری که با یکدیگر متفاوت بوده و به روی بسط بیشتر، باز باشند. این پژوهش به عنوان یک بانک ایده که می‌توان یکی از ایده‌هایش را که مناسب سایت به خصوصی باشد انتخاب کرد، میل به فراتر رفتن از مجموعه‌ی ایده‌هایی را که هنگام رویارویی با وضعیت دشوار یک پروژه‌ی واقعی به ذهن می‌آیند، تجسم می‌بخشد.

ترتیب سنتی "برنامه به اضافه‌ی سایت برابر است با فرم" در اینجا عمداً برعکس شده است: همانند نظام ستون‌های باستانی، طرح‌ها پیش از دخالت دادن سایت و جرح و تعدیل‌ها و روابط بعدی به دست می‌آیند. هرچند تعدادی از این شکل‌ها صرفاً نقدهایی بر الگوهای تکرارشونده در دیسپلین بنیاد می‌گذارند، با این حال فراتر از تعصبات کهن، بیشتر آن‌ها سودای نوآوری و به تصویر کشیدن آینده‌ای متنوع‌تر را دارند؛ تا جایی که بسیاری از آن‌ها اگر نگوییم به شرایط گرانشی متفاوتی نیاز دارند، مستلزم تکنیک‌های ساختی هستند که امروز در دسترس نیستند.

در نبود یک سایت معین، فصل‌های کتاب به سادگی به نام محلی که ایده‌های موجود در آن‌ها در آنجا شکل گرفته‌اند، نامیده شده‌اند.

توالی نامرتب شهرها [در فصل‌بندی کتاب] نشانه‌ای است از محتوای آن؛ محتوایی که در برابر طبقه‌بندی مقاومت می‌کند و به این ترتیب، بر طبیعت ناپیوسته‌ی این فرآیند خلاق، صحنه می‌گذارد. در این مجموعه که در نهایت زمینه‌ی

خود را خواهد ساخت، مقیاس به تصور خواننده‌ی کتاب واگذار شده است؛ مقیاسی که می‌تواند دامنه‌ای متشکل از یک گمب تا یک ابرسازه را در بر بگیرد. برای ایجاد تنوع، تصاویر این مجموعه با دست کشیده شده‌اند. این مسأله که واکنشی آگاهانه در برابر کامپیوتری شدن بازنمایی معماری و فرآیند طراحی ساختمان به نظر می‌رسد، تنها به دلیل راحتی کار انتخاب شده است. همان‌طور که مصالح مختلف در ساخت یک ماکت و فرم آن تأثیر می‌گذارند، سیستم‌های عامل نرم‌افزارها نیز شکل‌های مختص به خود را تولید می‌کنند. این امر به مائعی در راه ایجاد تنوع تبدیل می‌شود. طرح‌های دست‌آزاد در اینجا به خنثی‌ترین شکل بیانی خود تقلیل داده شده‌اند تا بتوانند به سادگی، گوهر ایده را به شکلی روشن نمایش دهند. این تقلیل بازنمایی، به استفاده از یک نقطه‌ی دید ثابت نیز بسط داده شده که به نوبه‌ی خود، درک غرابت‌ها و شباهت‌ها را تقویت می‌کند.

این مجموعه با صفحه‌بندی خود، چارچوب گرافیکی یک زبان را بازتولید می‌کند. درست شبیه به نوشته‌های ژاپنی که در آن، واژگان به شکل جدول، کنار هم قرار می‌گیرند، طرح‌های این کتاب نیز کنار هم چیده شده‌اند. در یک صفحه، به هر طرح مقدار مشخصی فضا (که یک مربع است)، اختصاص داده شده است. این طرح‌ها گاه پیچیده‌اند (مانند کانسجی^۱ یا مفهوم‌نگاشت‌های چینی)، گاه خمیده‌اند (مانند هیراگانا^۲) و گاه صافند (کاتاگانا^۳). تجربه‌ی خواندن کتاب نیز می‌تواند همین‌طور باشد؛ می‌توان کتاب را افقی و عمودی و نیز از چپ به راست و برعکس خواند. در زیر هر طرح، زیرنویسی برای تکمیل معنای آن، اضافه شده است. فصل آخر، با واقعیت‌های فرهنگی یک سایت موجود در ژاپن ارتباط برقرار می‌کند و به عنوان یک آزمون مقیاس عمل می‌کند. [این فصل] به جای نتیجه‌گیری، کتاب را از قفسه‌ی کتابخانه بیرون می‌آورد و توانایی آن را برای رسیدن به تناسبات ساختمانی و تبدیل شدن به یک ساختمان نشان می‌دهد. یکی از طرح‌های کتاب که به دلیل ویژگی‌های خود از جمله اندازه، ظرفیت جای دادن برنامه در خود و امکان پذیر بودنش^۴ انتخاب شده، در فضای شلوغ بخش مرکزی توکیو قرار داده می‌شود تا انعطاف‌پذیری این مجموعه را نمایش دهد. به این ترتیب فصل آخر کتاب، بی‌سایت‌بودگی دیگر عناصر موجود در کتاب را به شکلی متناقض، نمایش می‌دهد.

1- Kanji
2- Hiragana
3- Katakana
4- Feasibility

فصل نخست

هنگ کنگ



دال موزاییکی
mosaic slab



نمای برش خورده
dissected façade



نیم کره‌ی پیشخوان
panel globe



گوشه‌های دمیده
blown corners



هرم زانو زده
kneeling pyramid



ستون برش خورده
split column



قوس کشیده شده
stretched arch



پل مثلثی
triangle bridge



بازشوهای محاطی
zoning windows



ستون گره خورده
column jam



مثلث بندی باد کرده
swollen triangulation



برج آرنج
elbow tower

۱۳



ساختمان سیگما
sigma building

۱۴



دال متراکم
packed slab

۱۵



ساختمان عینک‌ساز
optician building

۱۶



دایره‌ی پیکسلی
pixel circle

۱۷



دوراهی شیبدار
pitched-roof dilemma

۱۸



طبقات بادکردنی
inflatable floors

۱۹



بیرون‌زدگی یک‌درمیان
alternate cantilever

۲۰



دال آکوستیک
acoustic slab

۲۱



مربع سنگ‌ریزه
pebble square

۲۲



برج‌های آستینی
sleeve towers

۲۳



طرح فیزیکی
physical sketch

۲۴



برج ضدباد
windproof tower

۲۵



خانه‌ی میدانی
house arena

۲۶



برج سنجاق شده
pinned-down tower

۲۷



برج سنگریزه
pebble tower

۲۸



قاب سیمی کشیده شده
stretched wire frame

۲۹



دال بادبزی
fan slab

۳۰



کاشی کاری باد کرده
swollen tiling

۳۱



برج درختی
genealogical tower

۳۲



سقف شیب دار بالارونده
climbing pitched roof

۳۳



ساختمان بلندمرتبه‌ی کوتاه شده
reduced high-rise

۳۴



کانال‌های دمیده
blown shafts

۳۵



بازشوی نواری
windows reel

۳۶



انگل‌های ساختاری
structural parasites

۳۷



مخروط هولاهوپ
hula hoop cone

۳۸



پلان برش خورده
dissected plan

۳۹



پایه‌ی تاخورده
base pleat

۴۰

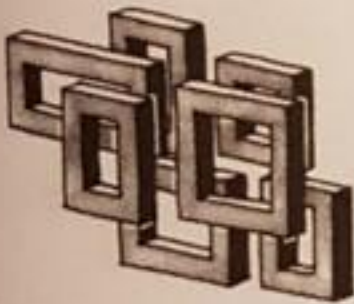

قاب‌های جست‌وخیز کننده
hopping frames

۴۱



رواق‌های بی‌ستون
columnless arcades

۴۲



قاب سیمی پیوسته
continuous wire frame

۴۳



بازشوهای اثر انگشت
fingerprint windows

۴۴



لندسکیپ کوسنی
cushion landscape

۴۵



ستون‌های شاخکی
tentacle columns

۴۶



بیرون زدگی تکه‌تکه
minced cantilever

۴۷



حیاط‌های بازیافتی
recycled yards

۴۸



برج Y دوتایی
double-Y tower

۴۹



عملکرد مترومانند
underground program

۵۰



ساختمان دو تکه
split building

۵۱



حیات پخش شده
courtyard splash

۵۲



دال ماده‌ی مذاب
lava slab

۵۳



ستون‌های لرزشی
seismic columns

۵۴



پوسته = گردش
skin = circulation

۵۵



بلوک نخلی
palm block

۵۶



مسیرهای مخروطی
cone lanes

۵۷



صلیب کروی
sphere cross

۵۸



فضاهای بلندشده
lifted hails

۵۹



سازه‌ی شناور
buoy structure

۶۰



برج خزنده
creeping tower

۶۱



دال لولایی
hinge slab

۶۲



برج P
P tower

۶۳



دریچه‌های مغناطیسی
magnetic portholes

۶۴



ستون‌های هم‌مرکز
concentric columns

۶۵



خط شبکه‌ای
grid line

۶۶



دسیسه‌ی بلندمرتبه
high-rise plot

۶۷



برج [قطعات] به هم پیوسته
defragmented tower

۶۸



سازه‌ی دستمالی
napkin structure

۶۹



ستون توپوگرافی
topo column

۷۰



برش‌های مایع
liquid cuts

۷۱

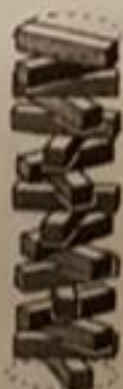

برج تاج گل
garland tower

۷۲



حجم در برابر خطوط
volume vs. lines

۷۳



نمای شهاب‌سنگی
meteor façade

۷۴



برج صلیبی
cross tower

۷۵



کانال‌های گیاهی
vegetal shaft

۷۶



برج حبابی
bubbling tower

۷۷



تاج ستون‌دار
pillar crown

۷۸



برج ترک‌خورده
cracked tower

۷۹



مربع دفن‌شده
buried square

۸۰



بلوک انتقالی
translation block

۸۱



سقوط برنامه
program falls

۸۲



برج بی‌نهایت
infinite tower

۸۳



بازگشت ممتد
stretched referential

۸۴



برج زرافه‌ای
giraffe tower

۸۵



پانتومیم برجها
tower mime

۸۶



خانه‌ی سه پایه
tripod house

۸۷



طبقات برش خورده
Sliced floors

۸۸



اریگامی به سیخ کشیده
skewered origami

۸۹



کشیدگی طبقه‌ی اول
ground-floor stretch

۹۰



ستون‌های پنجه‌ای
paw columns

۹۱



برش‌های S
S cuts

۹۲



برج دو حلقه‌ای
double-loop tower

۹۳



دال کاغذی
paper slab

۹۴



میدان قلبی شکل
cardioid arena

۹۵



بلوک پروانه‌ای
butterfly block

۹۶

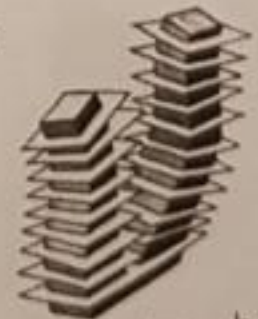

داربست‌های همیشگی
permanent scaffoldings

۹۷



برج توخالی
hollow tower

۹۸



گوشه‌های گرد
rounded corners

۹۹



بدون پی
foundation free

۱۰۰



گنبد مکعبی
cubical dome

۱۰۱



بالکن‌های لحظه‌ای
moment balconies

۱۰۲



صلیب شیب‌دار
pitched cross

۱۰۳



شاه‌تیر توخالی
hollow girder

۱۰۴



چادر [سرخ‌پوستی] هرمی
pyramid teepee

۱۰۵



گوشه‌های کارشده
crafted corners

۱۰۶



هرم فرکتال
fractal pyramid

۱۰۷



بیرون‌زدگی دایره‌ای
circular cantilever

۱۰۸



بلوک کدویی
pumpkin block

۱۰۹



تعدادل برش خورده
sliced balance

۱۱۰



طبقات مورب
oblique floors

۱۱۱

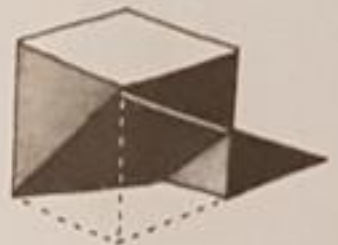

فضای جابه‌جاشده
translated hall

۱۱۲



نمای سنگ‌ریزه
pebble façade

۱۱۳



کمند موزاییکی
mosaic lasso

۱۱۴



بالکن‌های پیوسته
continuous balconies

۱۱۵



ستون سقفی
roof column

۱۱۶



پیوسته در برابر ستون
skin vs. volume

۱۱۷



برج سرسره‌ای
slide tower

۱۱۸



آرواره‌های مکعبی
cubic jaws

۱۱۹



برج راکت
racquet tower

۱۲۰



بلوک پیوسته
continuous block

۱۲۱



دال های کروی
global slabs

۱۲۲



دال برفدانه
flake slab

۱۲۳



دریچه های آسیاب شده
milled portholes

۱۲۴



بلوک دوقطبی
bipolar block

۱۲۵



مسیر فشرده
compressed path

۱۲۶



برج قفل شده
locked tower

۱۲۷



برج های انشعابی
stem towers

۱۲۸



برنامه ی فیبری
fiber program

۱۲۹



طبقات شیب دار
pitched floors

۱۳۰



طبقات هاشوری
hatched floors

۱۳۱



دال دیجیتال
digital slab

۱۳۲



برج بخش بندی شده
district tower

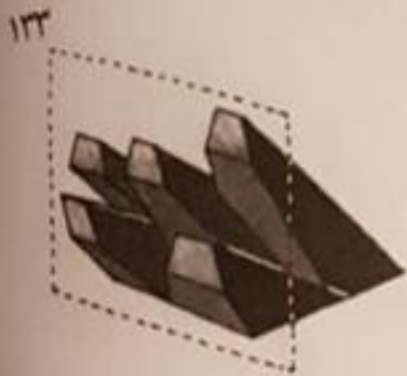

سپر هرمی
pyramid shield



بازشوهای آبششی
gill windows



سه پایه‌ی درون‌گرا
introverted tripod



کره‌ی نیلوفری
lotus globe



شکاف فرورفته
sunken erasure



ورقه‌های خشک‌شده
dried panels



رویه‌ی ساده
simple top



گنبد مخروطی
cone dome



ساختار دنباله‌دار
comet structure

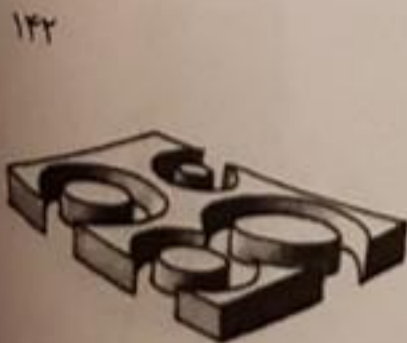

گوی‌های عملکردی
program dodge



برج اتمی
atomic tower



توده‌ی فرکتال
fractal heap

۱۴۵



دسته‌ی گردان
revolving bundle

۱۴۶



بلندشدگی قطری
lifted diagonal

۱۴۷



صفحه‌ی بادکرده
inflated disk

۱۴۸



هرم بالکن‌دار
balcony pyramid

۱۴۹

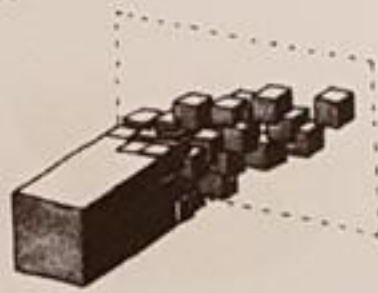

بیرون‌زدگی گچی
chalky cantilever

۱۵۰



برج برش‌خورده
opus tower

۱۵۱



مکعب قاب سیمی
solid wire frame

۱۵۲



مرکز تجارت جهانی
WTC proposal

۱۵۳



برج بازیافتی
recycle tower

۱۵۴



نمای پوست‌کنده
peeled façade

۱۵۵



پلکان شیب‌دار
pitched stair

۱۵۶



بازشوهای کنده‌ی درخت
timber windows

۱۵۷



راهروهای وارفته
limp corridors

۱۵۸



سقف دوتایی
double roof

۱۵۹



دریچه های شطرنجی
checkered portholes

۱۶۰



نمای پرمو
hirsute façade

۱۶۱



صلیب کوز
hunched cross

۱۶۲



ساختار چکنده سنگ
stalactite structure

۱۶۳



سیرک آپارتمانی
flat circus

۱۶۴



گوشه‌ی تلسکوپی
telescopic corner

۱۶۵



گره‌ی کانونی
node hub

۱۶۶



قوس شطرنجی
checkered arch

۱۶۷



شبه‌گهی تحت نیرو
forced grid

۱۶۸



طبقه‌ی کشیده شده
floor stretch

۱۶۹



انباشت بلوک‌های شهری
city-clock stack

۱۷۰



ساختمان هاشور خورده
hatch building

۱۷۱



سازمان دهی مچاله
crumpled regulation

۱۷۲



فواره‌ی برج
tower jet

۱۷۳



دال خزنده
crawling slab

۱۷۴



بازشوهای کشیده
windows stretch

۱۷۵



برج نعل اسب
horseshoe tower

۱۷۶



قوس دوگانه
double arch

۱۷۷



برج هرمی
pyramid tower

۱۷۸

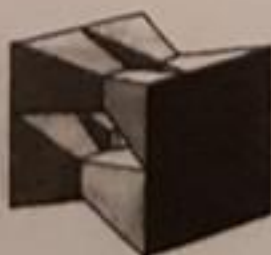

تصاویر انداخته شده بر دیوار
wall projections

۱۷۹



برج محفظه‌ای
armor tower

۱۸۰



گنبد برش خورده
scalped dome

۱۸۱



برج رادار
radar tower

۱۸۲



طرح جمع شده
shrunk plot

۱۸۳



شیکمی جیبان
jiggling grid

۱۸۴



ابوالهول قطری
diagonal sphinx

۱۸۵



ساختار سرریز
spilled structure

۱۸۶



حلقه‌ی طبقه‌ای
floor loop

۱۸۷



زنجیر بلوک شهری
city-clock chain

۱۸۸



ستون مار بوا
column boia

۱۸۹



ستون رقصان
dancing column

۱۹۰



حیاط حفره‌ای
cavity yard

۱۹۱



برج چرخشی
spool tower

۱۹۲



دیسک مچاله
crumpled disk

۱۹۳



میدان کاشته شده
planted arena

۱۹۴



دال دوتکه
slab splits

۱۹۵



برج تبخیر شونده
evaporative tower

۱۹۶



ستون شیبدار
pitched-roof column

۱۹۷



برش معدنی
mineral crop

۱۹۸



گوشه‌ی موج صوتی
soundwave corner

۱۹۹



بلوک پژواکی
echo block

۲۰۰



تله‌ی مکعبی
square trap

۲۰۱



برنامه‌ی خورده شده (فرسایشی)
eroded program

۲۰۲



ستون‌های گریز از مرکز
centrifugal columns

۲۰۳



سازش میانی
middle settling

۲۰۴



نمای ورقه‌ای
facade sheets

۲۰۵



برج گره خورده
tower node

۲۰۶



بازشوهای ماندی
inertial windows

۲۰۷



دال فشرده
huddled slab

۲۰۸



برج های تحت نیرو
forced towers

۲۰۹



پل فرکتال
fractal bridge

۲۱۰



برج فاضلاب
drain tower

۲۱۱



طبقات L
lambda floors

۲۱۲



ستون های فیبری
fiber columns

۲۱۳



فضای شعاعی
radial hall

۲۱۴



بلوک U دوگانه
double U block

۲۱۵



دال چوبی
wood slab

۲۱۶



ستون ستاره ای
stellar column

۲۱۷



برج جهت‌یاب
orientation tower

۲۱۸



خانه‌ی جرم‌شناسی
forensic housing

۲۱۹



بلوک کش‌سان
elastic block

۲۲۰



بیرون‌زدگی ۳/۴
3/4 cantilever

۲۲۱



بازشوهای پلان پاریس
Paris plan windows

۲۲۲



دال آرواره‌ای
jaw slab

۲۲۳



برج ماه نیمه
half-moon tower

۲۲۴



ستاره‌ی مدفون
buried star

فصل دوم

نیویورک

۲۲۵



برج کوک کننده
tuning tower

۲۲۶



دال مشتعل
ignited slab

۲۲۷



راهروی شکافته
ripped corridor

۲۲۸



گوشه‌های خرد شده
crunched corners

۲۲۹



مدار قدم‌زننده
walking circuit

۲۳۰



آنتن معلق
hanging antenna

۲۳۱



برج‌های تکیه کننده
buttress towers

۲۳۲



تاج شیب‌دار
pitched crown

۲۳۳



بازشوهای موسیقایی
musical openings

۲۳۴



شکاف سقف
roof crack

۲۳۵



کتاب‌های روی هم
tome stack

۲۳۶



طبقات زمین ساخت
tectonic floors

۲۳۷



طبقات متقابل
reciprocal floors

۲۳۸



کره‌ی کشیده‌شده
globe stretch

۲۳۹



بلوک درخشنده
sparkling block

۲۴۰



ساختمان Z
Z building

۲۴۱



پارک بیرون‌زده
projected park

۲۴۲



شجاعت سازهای
structural heroism

۲۴۳



دیسک بلندشده
disk hops

۲۴۴



بلوک تکیه‌گاه
prop block

۲۴۵



خطوط کنارنمای توپر
filled outline

۲۴۶



ساختمان قفسه‌ای
shelf building

۲۴۷



برج‌های آرمیده
lying towers

۲۴۸



گوشه‌های شیب‌دار
pitched corner

۲۴۹



خرطوم بیرون زده
cantilevered trunk

۲۵۰



هرم‌های دمیده
blown pyramids

۲۵۱



کنسول دورانی
rotary cantilever

۲۵۲



بازشوهای انبساطی
expansive windows

۲۵۳



نمای پوست درختی
bark façade

۲۵۴



دال‌های کشتی‌گیر
wrestling slabs

۲۵۵



توتم آرمیده
lying totem

۲۵۶



نمای اضافی
facade surplus

۲۵۷



دیسک دوتکه
split disks

۲۵۸



سقف شیب‌دار شطرنجی
checkered pitched roof

۲۵۹



گوشه‌های مثلثی
corner wedges

۲۶۰



بازشوهای کنارنما
outlined windows

۲۶۱



ویرانه‌ی بیرون زده
extruded ruin

۲۶۲



مفصل‌های عملکردی
program knuckles

۲۶۳



برج‌های محاط کننده
circumventing towers

۲۶۴

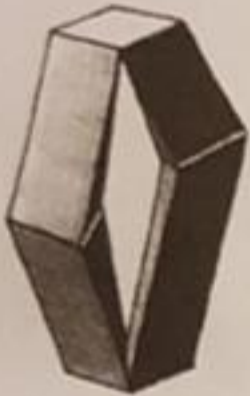

برج دو تکه
split tower

۲۶۵



بلوک نقطه چین
dotted block

۲۶۶



شهاب سنگ پیکسلی
pixel meteor

۲۶۷



ساختمان شبکه‌ای
mesh building

۲۶۸



برج گردشی
circulation tower

۲۶۹



صفحات تقویم
calendar panels

۲۷۰



برج کروی
globular tower

۲۷۱



بازشوهای آمیبی
amoeba windows

۲۷۲



دال پرچمی
pennant slab

۲۷۳



طبقات میوهی کاج
pinecone flats

۲۷۴



حیاط مثلثی
courtyard triangle

۲۷۵



کره‌ی چهاربخشی
quartered globe

۲۷۶



مخروط کوبیده
tamped cone

۲۷۷



بلوک منبسط
expanded block

۲۷۸



ستون ترک خورده
chapped column

۲۷۹

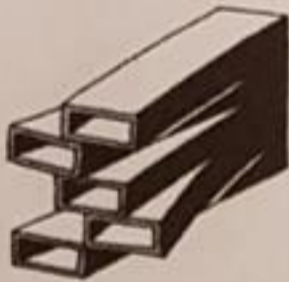

بالکن‌های منشعب
bifurcated balconies

۲۸۰



قلاب در طبقه
floor hook

۲۸۱



سازه‌ی ماریچی
slalom structure

۲۸۲



ویرانه‌ی وارزون
inverted ruin

۲۸۳



نماهای شعاعی
radial facades

۲۸۴



برج‌های کاریاتید
caryatid towers

۲۸۵



انباشت نامتعادل
lopsided stack

۲۸۶



بسته‌بندی عملکردی
program bondage

۲۸۷



برج‌های گذرگاهی
causeway towers

۲۸۸



ورقه‌ی سازهای
structural sheet

۲۸۹

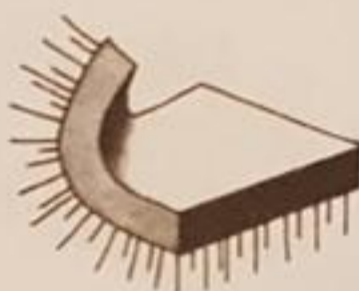

پیلوتی پرهیاهو
roaring pilotis

۲۹۰



ستون اروارهای
column jaw

۲۹۱



آپارتمان‌های قوطی کنسرو
can flats

۲۹۲



دایره‌ی غلت‌خورده
rolled circle

۲۹۳



نمای پلاستیکی
rubber façade

۲۹۴



ساختمان قلم‌مو
brushstroke building

۲۹۵



رویه‌ی بسته‌بندی شده
pack aging top

۲۹۶



توده‌ی برش‌خورده
trimmed heap

۲۹۷



گوشه‌های کانونی
corner hubs

۲۹۸



مربع درخشان
glowing square

۲۹۹



قاب نقطه‌چین
dotted frame

۳۰۰



برج نقطه‌چین
dotted-marks tower

۳۰۱



دیوارهای پرده‌ای
dry curtain walls

۳۰۲



نمای کشیده
facade drag

۳۰۳



مربع در برابر برج
square vs. tower

۳۰۴

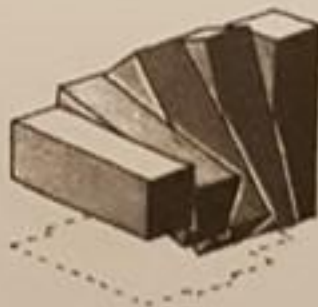

بیرون‌زدگی تکیه‌گاهی
prop cantilever

۳۰۵



آپارتمان‌های کمانی
flat curve

۳۰۶



بلوک شهری فشرده‌شده
wrung city block

۳۰۷



طبقه‌ی تله‌ای
floor trap

۳۰۸



مربع بشکه‌ای
barrel square

۳۰۹



طبقه‌ی ظرفی شکل
floor container

۳۱۰



همکف بلندشده
lifted ground floor

۳۱۱



تسخیر آسمان
sky seizure

۳۱۲



ستون آپارتمانی
flat column

۳۱۳



بلوک صفحه کنترل
switchboard block

۳۱۴



دال روی دیوار انداخته شده
projected slab

۳۱۵



اضافه بار عملکردی
program overload

۳۱۶



بلوک های متراکم
block jam

۳۱۷



برج دوسر
bicephalous tower

۳۱۸



دایره‌ی شیب‌راهی
ramp ring

۳۱۹



فشرده‌گی طبقات
floor press

۳۲۰



برج محوشونده
evanescent tower

۳۲۱



چکنده سنگ‌های افقی
horizontal stalactites

۳۲۲



برج متصل ۱
attached tower I

۳۲۳



برج متصل ۲
attached tower II

۳۲۴



پلان O برش N
O plan N section

۳۲۵



گوشه‌ی کشیده‌شده
corner traction

۳۲۶



شیار دورانی
spiral trench

۳۲۷



پشت پنجره‌های متورم
shutter bulge

۳۲۸



پلان باز
open plan

۳۲۹



برج‌های سیرکی
circus towers

۳۳۰



گنبد در برابر قبه
dome vs. cupola

فصل سوم

کپنهاگ

۳۳۱



برج پنج ضلعی
pentagon tower

۳۳۲



شهرسازی اثر انگشت
fingerprint urbanism

۳۳۳



دال قیف شکل
cornet slab

۳۳۴



پیچش مورب
oblique twist

۳۳۵



برج های قاب انگشتی
finger-frame towers

۳۳۶



نماهای ورقه ورقه
foliate facades

۳۳۷



برج شاخه شاخه
ramified tower

۳۳۸



ستاره در برابر مربع
star VS. square

۳۳۹



وانموده‌ی حجمی
volume simulacrum

۳۴۰



بلوک شهری باز
open city block

۳۴۱



دال آویزی
medallion slab

۳۴۲



ابرساختار XYZ
XYZ megastructure



شبكة در برابر قاب
grid vs. frames

۲۴۴

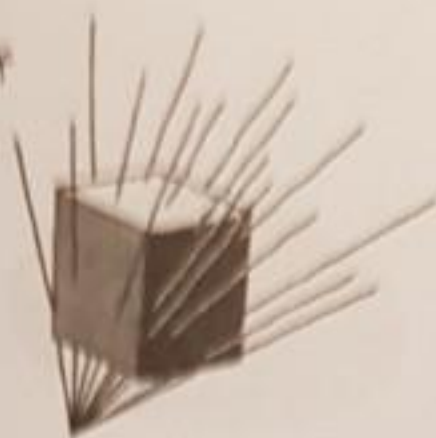

ستون‌های درخشان
sparkling columns

۲۴۵



ساختمان سازمان ملل
UN building

۲۴۶



شاه‌تیر کروی
girder globe

۲۴۷



فضای برآمده
heaved hall

۲۴۸



بازشوهای پیچ‌خورده
reeled windows

۲۴۹



طبقه‌ی ستونی
column floor

۲۵۰



ترکیب قاب
frame blend

۲۵۱



قبه‌ی خیابانی
street cupola

۲۵۲



[علامت] ممنوع انعطاف‌پذیر
flexible ban

۲۵۳



بلوک ورقه‌ورقه
foliate block

۲۵۴



طبقات خشک
dried floors

۳۵۵



صفحه‌ی قرقره‌ای
spool disk

۳۵۶



سقف حبابی
bubble arch

۳۵۷



برج‌های تابعی
functional towers

۳۵۸



ستون در برابر ستون
column vs. column

۳۵۹



بلوک شهری خودخورنده
autophagy city block

۳۶۰



ساختمان توده‌ی چوب
wood-stock building

۳۶۱



حلقه‌ی پیچکی
tendrilled loop

۳۶۲



برج پنگوئن
penguin tower

۳۶۳



قوس‌های موافق
concurring arches

۳۶۴



نمای لایه‌لایه
shucked facades

۳۶۵



بلوک‌های شهری تکیه‌کننده
leaning city blocks

۳۶۶



کره‌ها در برابر کره
globes vs. globe

۳۶۷



فضای دستمال کاغذی
tissue hall

۳۶۸



مجموعه‌ی قاب‌ها
frame set

۳۶۹



برج شینتو
Shinto tower

۳۷۰

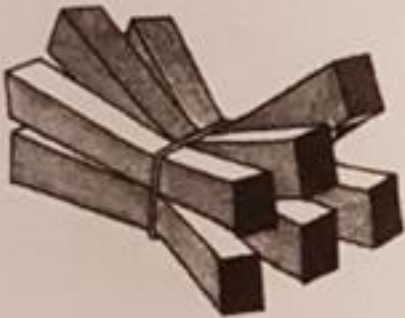

دسته‌ی تیرها
beam bundle

۳۷۱



طبقات بالا رونده
ascending floors

۳۷۲



مکعب‌های دایره‌ای
circular cubes

۳۷۳



دال سینوسی
sinus slab

۳۷۴



نماهای شنیداری
audio facades

۳۷۵



قوس‌های نشسته
sitting arches

۳۷۶



تراوش عملکرد
program oozing

۳۷۷



سکوه‌های مکعبی
solid stages

۳۷۸



نماهای درون‌گرا
introverted facades

۳۷۹



جوانه‌ی طبقات
floor bud

۳۸۰



منطقه‌بندی بیرون‌زده
extruded zoning

۳۸۱



لبه‌های شیب‌دار
beveled edges

۳۸۲



دال سیمانی
cement slab

۳۸۳



گوشه‌ی درخشان
corner radiation

۳۸۴



بازشوی پرده‌ای
window film

۳۸۵



پاک‌شدگی بیرون‌زده
extruded erasure

۳۸۶



دیوارهای تکیه‌گاهی
prop walls

۳۸۷



ستاره‌ی دنباله‌دار کاغذی
paper comet

۳۸۸



طبقه‌ی چهارلایه
fourfold floor

۳۸۹



هم‌پوشانی شعاعی
radius overlap

۳۹۰



نمای تنش
facade tension

۳۹۱



قوس زیرزمینی
underground arch

۳۹۲



برج‌های نماشکل
facade towers

۳۹۳



مربع‌های مشابه
homothetic square

۳۹۴



برج کنجی
corner tower

۳۹۵



ستون سنجاق شده
pinned column

۳۹۶



پیلوتی جادویی
magic pilotis

۳۹۷



قوس شهری
urban arch

۳۹۸



کره‌ی مماسی
tangential globe

۳۹۹



توالی نقطه‌چین
dotted sequence

۴۰۰



بازشوهای شیاری
score windows

۴۰۱



ساختمان پاکتی
envelope building

۴۰۲



دال بوم‌شکل
canvas slab

۴۰۳



گنبد بافته شده
woven dome

۴۰۴



بلوک پله برقی
escalator block

۴۰۵



کرم‌های چرخشی
circulation worms

۴۰۶



پرده‌های تحت نیرو
forced louvers

۴۰۷



ازدهای عملکردی
program dragon

۴۰۸



پیوند بیرون زدگی‌ها
cantilevered link

۴۰۹



برش گل شکل
bloom section

۴۱۰



ساختمان
building

۴۱۱



گوشه‌ی باز شده
unravelled corner

۴۱۲



گوشه‌های پنهان
hidden corners

۴۱۳



دال شیب‌دار
pitched-roof slab

۴۱۴



برج سرریز شده
decanted tower

۴۱۵



جاذبه‌ی متمرکز
concentrate gravity

۴۱۶



پوشش مهرکننده
regulation wrap

۴۱۷



مخروط‌های چسبیده
cone seal

۴۱۸



دایره در برابر مخلوط
circle vs. cone

۴۱۹



ستون درون و بیرون
in-and-out column

۴۲۰



دال بازشونده
unraveled slab

۴۲۱



ساختمان مقیاسی
graphic-scale building

۴۲۲

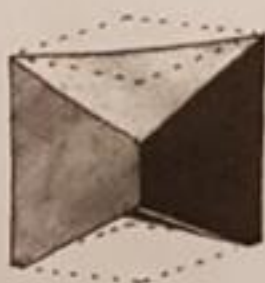

سقف شیب‌دار
pitch ceiling

۴۲۳



حیاط‌های انگشتی
finger yards

۴۲۴



برج سرپناه
shelter tower

۴۲۵



بازشوی نواری
window tape

۴۲۶



برج‌های مثلثی
triangle towers

۴۲۷



برج طوماری
roll tower

۴۲۸



ساختمان های اسیر
captive buildings

۴۲۹



گنبد به دام افتاده
trapped dome

۴۳۰



بازشوهای برشی
section windows

۴۳۱



کنج های چرخشی
circulation corners

۴۳۲



بالکن های آوندی
vascular balconies

۴۳۳



بالکن های رقصان
dancing balconies

۴۳۴



نوار مشتعل
ignited strip

۴۳۵



کره ی درختی
tree globe

۴۳۶



هدف لبه ای
edge target

۴۳۷



فضای کنده کاری شده
room carving

۴۳۸



برش عملکردی
functional section

۴۳۹



سازه‌ی کمندی
lasso structure

۴۴۰



نوار رهاشده
strip release

۴۴۱



ستون‌های فرورفته
plug-in columns

۴۴۲



برج‌های کاغذی
confetti towers

۴۴۳



داس منبسط
expanded dice

۴۴۴



مربع مایع
liquid square

۴۴۵



آینه‌های عقب
rearview windows

۴۴۶



هرم هاشور خورده
hatched pyramid

۴۴۷



بیرون زدگی برجسته
outlined cantilever

۴۴۸



دال‌های دومینو
domino slabs

۴۴۹



برج هسته‌ای
nuclear tower

۴۵۰



دال ضدخم
fold-averse slab

۴۵۱



بلوک خرکدار
jacked-u p block

۴۵۲



گوشه‌های گسترده
extensive corners

۴۵۳



سایکلوپ مارپیچی
spiral cyclops

۴۵۴



برج چشمی
ocular tower

۴۵۵

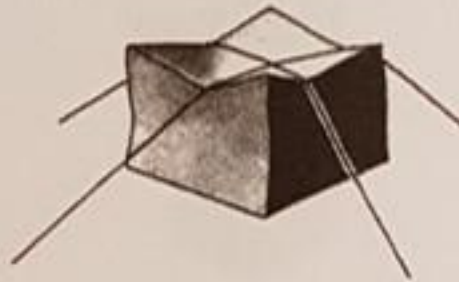

بلوک مهارشده
anchored block

۴۵۶



طبقات چشمه‌ای
spring floors

۴۵۷



ساختمان جهت‌نما
directive building

۴۵۸



برج‌های پشت‌به‌پشت
back-to-back towers

۴۵۹



برج‌های سیمانی
cement towers

۴۶۰



مکعب شیبدار
pitched-roof cube

۴۶۱



لایه‌های سازهای
structural strata

۴۶۲



معماری کاغذی
paper architecture

۴۶۳



برج ویروسی
viral tower

۴۶۴



هرم قدم‌زننده
walking pyramid

۴۶۵



نماهای بادکرده
swollen facades

۴۶۶



اتاق‌های زنجیری
room chain

۴۶۷



برج وارفته
prostrate tower

۴۶۸



هدف متحرک
moving target

۴۶۹



برش شکافتی
fission section

۴۷۰



موانع ساختاری
structural obstacles

۴۷۱



گردباد مربعی
square tornado

۴۷۲



ستون پیوسته
continuous pillar

۴۷۳



توده‌ی ستونی
column heap

۴۷۴



هرم فورانی
erupted pyramid

۴۷۵



صفحات گرد
disk roll

۴۷۶



فاراندول نقطه چین
dotted farandole

۴۷۷



بسته‌ی لوله‌ای
tube pack

۴۷۸



دال تکه تکه
minced slab

۴۷۹



برج پیازچه‌ای
tower follicles

۴۸۰



ساختمان بادکنکی
balloon building

فصل چہارم

لوس آنجلس

۴۸۱



ساختمان المپیک
olympic building

۴۸۲



حجاب برخاسته
erected veil

۴۸۳



خطی در برابر هم‌مرکز
linear vs. concentric

۴۸۴



سه پایه‌ی وارفته
limp tripod

۴۸۵



برج‌های پاس به عقب
back-pass towers

۴۸۶



درخت کپسولی
capsule tree

۴۸۷



برج‌های زیرزمینی
underground towers

۴۸۸



استار بیرون زده
extruded camouflage

۴۸۹



بلوک روی دیوار انداخته شده
projected block

۴۹۰



برج چرخ
wheel tower

۴۹۱



طبقه‌ی بیلبوردی
billboard floor

۴۹۲



باغ وحش عمودی
vertical zoo

۴۹۳



ساختمان رستاخیزی
resurrected building

۴۹۴

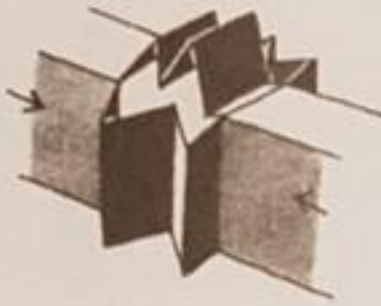

برخورد جعبه‌ها
parcel crash

۴۹۵



برج لوبکowitz
Lobkowitz tower

۴۹۶



کنج ماهی مرکبی
corner squid

۴۹۷



قاب‌های سایبانی
shading frames

۴۹۸



فوران فضا
room geyser

۴۹۹



دال مومیایی
mummy slab

۵۰۰



برج نقطه‌چین
dotted tower

۵۰۱



قوس کنجی
corner arch

۵۰۲



پلان گود
Goode projection plan

۵۰۳



دال‌های منگنه‌شده
stapled slabs

۵۰۴



ضربه به شبکه
grid shot

۵۰۵



کره‌ی سه‌تکه
tripartite globe

۵۰۶



دایره‌ی قدم‌زننده
walking circle

۵۰۷



برج چتری
chute tower

۵۰۸



برج بدون پایه
bottomless tower

۵۰۹



فضاهای چرخنده
spinning rooms

۵۱۰



برج‌های کشتی‌گیر
competing towers

۵۱۱



بافت ستاره‌ای
stellar weaving

۵۱۲



برش‌های قفل‌شده
locked slices

۵۱۳



برج کلید سل
treble-clef tower

۵۱۴



ضربه به دال
slab kick

۵۱۵



سوراخ کردن سازه
piercing structure

۵۱۶



ستون‌های بلندشده
pillar takeoff

۵۱۷



برج گچی
chalk tower

۵۱۸



آغوش بلوک‌های شهری
city-block hug

۵۱۹



ساختمان e
e-building

۵۲۰



گردش ویتروویوسی
vitruvian circulation

۵۲۱

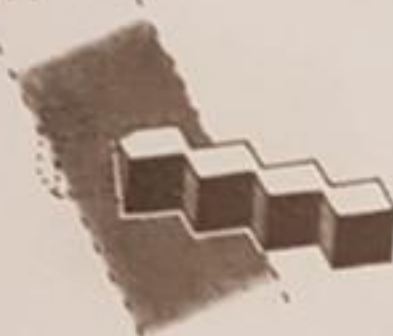

بیرون‌زدگی شطرنجی
checkered cantilever

۵۲۲



ساختار ذوب‌شده
structural rendering

۵۲۳



فولاد پیچ‌خورده
coiled steel

۵۲۴



ساختار سیم‌پیچ
wired structure

۵۲۵



بلوک شهری کشیده
stretched city block

۵۲۶



پیکسل مورب
oblique pixel

۵۲۷



توده‌ی گنبد‌ها
dome stack

۵۲۸



برج نواری
ribbon tower

۵۲۹



گنبد شیاری
trenched dome

۵۳۰



طبقات مهارشده به زمین
ground-bound floors

۵۳۱



نمای قالبی
mold facade

۵۳۲



پله‌های گردشی
spool steps

۵۳۳



طبقات کاغذی
paper floors

۵۳۴



گنبد تعادلی
ballast dome

۵۳۵



دال چشمی
eye slab

۵۳۶



هرم دست‌انداز
puddle pyramid

۵۳۷



طبقات رقصان
dancing floors

۵۳۸



گنبد لوله‌ای
tube dome

۵۳۹



کمربند شیبدار
pitched-roof belt

۵۴۰



ساختار ویروسی
viral structure

۵۴۱



ساختار آماری
statistic structure

۵۴۲



نوار پهن
thick tape

۵۴۳



شاهتیر مخروطی
girder cone

۵۴۴



برج بویز
Beuys tower

۵۴۵



مسیر بیرون زده
extruded path

۵۴۶

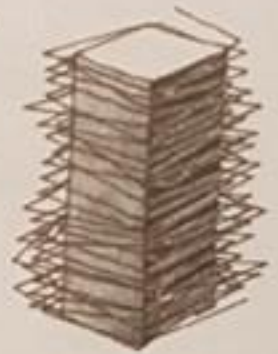

سایبان سیمی
wired shading

۵۴۷



دستکش کروی
globe glove

۵۴۸



دره‌ی دولایه
twofold canyon

۵۴۹



نماهای پازلی
puzzle facades

۵۵۰



برج لیوانی
tower glass

۵۵۱



دال دستمالی
napkin slab

۵۵۲



بلوک‌های شهری متراکم
city-block jam

۵۵۳



صفحه‌ی پیچک
ivy screen

۵۵۴



میدان برجی
tower arena

۵۵۵



دسته‌ی ستون
pillar stock

۵۵۶



لیوان عملکردی
program glass

۵۵۷



هرم پرچمی
pyramid pennant

۵۵۸



وويزون پلان آزاد
free Plan Voisin

۵۵۹



برج‌های همگرا
convergent towers

۵۶۰



گنبد به اضافه
dome plus

۵۶۱



مکعب پیچی شکل
cube screw

۵۶۲



ساختمان الوارهای روی هم
log-joint building

۵۶۳



آغوش مکعبی
cube hug

۵۶۴



طبقات نواری
garland floors

۵۶۵



توده‌ی عملکردی
program pie

۵۶۶



بلوک بی‌دندان
edentate block

۵۶۷



آنتن خشک‌شونده
drying antennas

۵۶۸



ستون لوله‌ی بخاری
chimney column

۵۶۹



مربع مغناطیس
magnet square

۵۷۰



کاریاتیدهای حیوانی
animal caryatids

۵۷۱



جنگ ساختمان‌ها
building melee

۵۷۲



بازشوهای خط‌خطی
scribble glazing

۵۷۳



بیرون‌زدگی ره‌اشده
forsaking cantilever

۵۷۴



شبه‌کله‌ی خورشیدی
solar grid

۵۷۵



پیرابین مسدودشده
obstructed periscope

۵۷۶



کره‌ی خطی
linear globe

۵۷۷



گره‌ی قدم‌زننده
walking node

۵۷۸



ظرف کرانه‌ای
skyline jar

۵۷۹



رهاشدگی قطری
diagonal release

۵۸۰



آسانسور چرخ‌فلکی
ferris elevator

۵۸۱



مکعب شیشه‌ای
solid glass

۵۸۲



میدان دورانی
rotative arena

۵۸۳



برج‌های متوالی
sequence towers

۵۸۴



بلوک UC
UC block

۵۸۵

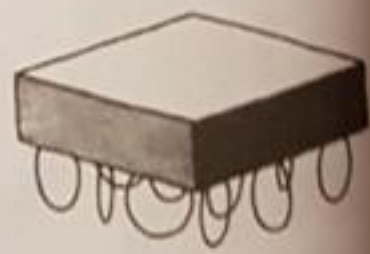

ستون‌های حلقه‌ای
hoop columns

۵۸۶



نورگیر چکه‌کننده
dripping skylight

۵۸۷



پرچم بیرون‌زده
cantilevered pennant

۵۸۸



اپارتمان‌های لولایی
flat hinges

۵۸۹



برج کروی
tower globe

۵۹۰



هرم براکتی
dog-eared pyramid

۵۹۱



ساختار کمربندی
belt structure

۵۹۲



مخروط تقویمی
calendar cone

۵۹۳



قاب S
S frame

۵۹۴



دال‌های مسکونی
housing slabs

۵۹۵



دال قدم‌زننده
walking slab

۵۹۶



ستون‌های بسته‌بندی شده
bondage columns

۵۹۷

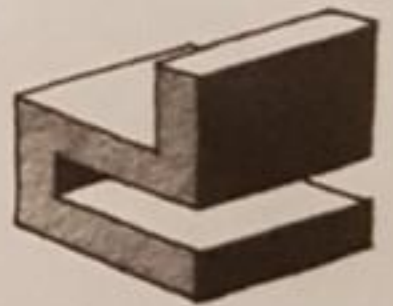

برش S نیمه
half-S section

۵۹۸

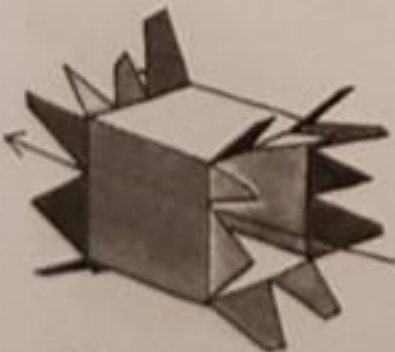

نماهای تحت نیرو
forced facades

۵۹۹



برج بافته‌شده
braid tower

۶۰۰



سقف کلاهی
roof cap

۶۰۱

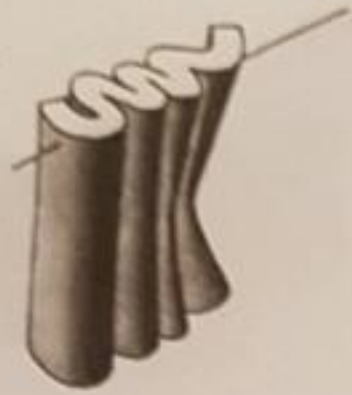

دال پرده‌ای
curtain slab

۶۰۲



برج دوربرگردان
U-turn tower

۶۰۳



گنبد شبکه‌ای
grid dome

۶۰۴



مربع چین خورده
shriveled square

۶۰۵



ستون‌های خزنده
creeper columns

۶۰۶



برج زنجیری
chain tower

۶۰۷



قوس شترمرغ
ostrich

۶۰۸



دسته‌ی بلوک‌ها
bundle block

۶۰۹



هرم فشرده‌شده
pyramid crunch

۶۱۰



صخره‌ی سوراخ‌شده
drilled rock

۶۱۱



برج D
D tower

۶۱۲



نهنگ فرکتال
fractal whale

۶۱۳



بلوک جذامی
leprous block

۶۱۴



برج‌های دماغه‌ای
spit towers

۶۱۵



آپارتمان‌های لولایی
hinged flats

۶۱۶



دال شبکه‌ای
meshed slab

۶۱۷



بازشوهای نجسبیده
unstuck windows

۶۱۸



برج‌های تلهپاتیک
telepathic towers

۶۱۹



محور قطری
diameter axis

۶۲۰



سقف پوست‌کنده
peeled ceiling

۶۲۱



دال شبکه‌ای
lattice slab

۶۲۲



برج قلاب‌شکل
hoist tower

۶۲۳



گنبد بلوک شهری
city-block dome

۶۲۴



به‌اضافه‌ی پیچشی
curly plus

۶۲۵



دریچه‌های مرجانی
coral portholes

۶۲۶



اتمیم عمودی
vertical Atomium

۶۲۷



کره در برابر دایره
globe vs. dome

۶۲۸

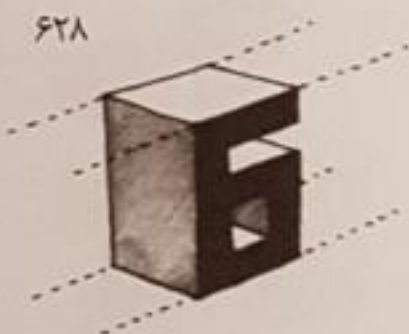

برش دیجیتال
digital section

۶۲۹



بلوک شهری پیچشی
city-block spool

۶۳۰



گوشه‌های انتخابی
optional corners

۶۳۱



نال چشمی
eye slab

۶۳۲



شبکه‌ی پیش‌رونده
progressive grid

۶۳۳



قاب سیمی قیفی
funnel wire frame

۶۳۴



نمای تقویت‌شده
amplified façade

۶۳۵



ساختمان دور برگردان
U-turn building

۶۳۶



نماهای صفحهای
interface façades

۶۳۹



صلیب کروی
global cross

۶۳۸



برش در محل تلاقی
collision crop

۶۳۹



مبارزه‌ی درونی
internal battle

۶۴۰



نماهای توپوگرافی
tapa facades

۶۴۱



دال آمیبی
amoeba slab

۶۴۲



برج‌های دم موشی
pigtail towers

۶۴۳



بالکن‌های تصاعدی
exponential balconies

۶۴۴



قفل قاب انگشتی
finger-frame lock

۶۴۵



بافت عملکردی
program texture

۶۴۶



گوشه‌های شاخ‌دار
horned corners

۶۴۷



برج ورقه‌ای
ticket tower

۶۴۸



ارواردهای تاجی‌شکل
crown jaws

۶۴۹



دال قابی
frame slab

۶۵۰



ستون قاب سیمی
wire-frame column

۶۵۱



سیبزمینی عملکردی
program potato

۶۵۲



آغوش بلوکها
block hug

۶۵۳



ظرف مارپیچ
spiral bowl

۶۵۴



بوچک روندهای مکعبی
cubical ivy

۶۵۵



پلکان توپوگرافیکی
topo stairs

۶۵۶



موج مورب
oblique wave

۶۵۷



ظرف نوارب
striped bowl

۶۵۸



بالکن‌های بالا رونده
climbing balconies

۶۵۹



ستون‌های کنجی
corner columns

۶۶۰



اویارهای ستونی
column jaws

۶۶۱



توده‌ی کره‌ها
globe stack

۶۶۲



مکعب کشیده‌شده
square stretch

۶۶۳



فلس‌های ساختاری
structural scales

۶۶۴



تله‌ی تیر
beam trap

۶۶۵



طبقات درهم‌رفته
mixed floors

۶۶۶



ستون سوزنی
needle column

۶۶۷



لولای دوگانه
double hinge

۶۶۸



پلکان مدور
circular stairs

۶۶۹



ستون‌های پراکنده
digestive columns

۶۷۰



نمای طبقه طبقه
floored façade

۶۷۱

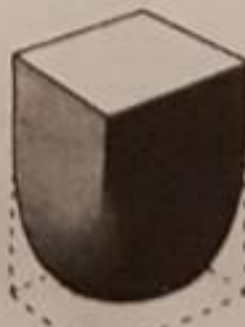

بلوک میخی
skittle block

۶۷۲



تبخیر واحدها
unit evaporation

۶۷۳



خانه‌ی شانه‌ای
comb house

۶۷۴

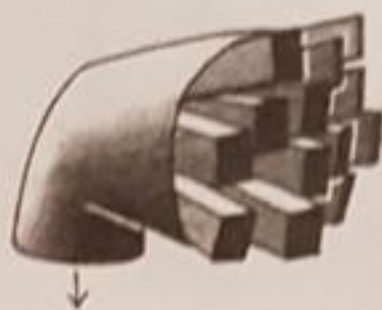

برج‌های مکشی
vacuum towers

۶۷۵



رعدوبرق مکعبی
solid lighting

۶۷۶



دال براکتی
dog-eared slab

۶۷۷



سقف شیب‌دار درون‌گرا
inverted pitch

۶۷۸



بلوک شهری چرخان
rotary city block

۶۷۹

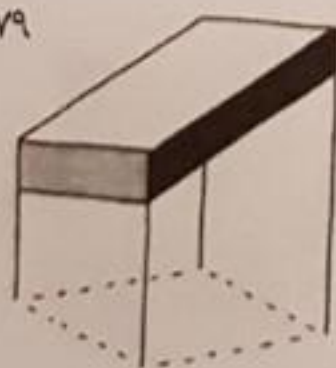

میز مورب
oblique table

۶۸۰

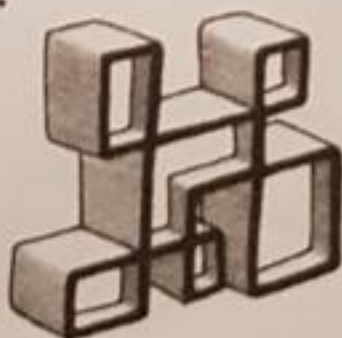

همپوشانی حاشیه‌ها
outline overlaps

۶۸۱



برج نقشه
map tower

۶۸۲



ستون‌های تقریبی
substracted columns

۶۸۳



کنج کروی
globe corner

۶۸۴



آغوش سه‌پایه
tripod hug

۶۸۵



قوس شاه‌تیر
girder arch

۶۸۶



گوشه‌های بلندشده
corner lift

۶۸۷



پلان کروی
global plan

۶۸۸



برش‌های مورب
oblique slices

۶۸۹



تله‌ی بازشوها
glazing snare

۶۹۰



دریچه‌های بلندشده
erectile shutters

۶۹۱



برج‌های بلندشده
lifted towers

۶۹۲



موج بلوکی
block wave

۶۹۳



فضاهای آکوستیک
acoustic rooms

۶۹۴



گوشه‌های قفل‌شده
corner locks

۶۹۵



بلوک فرکانسی
frequency block

۶۹۶



مخروط دوگانه
double cone

۶۹۷



پلان وویزن چرخان
rotary Plan Voisin

۶۹۸



روی هم نشستن مربعها
square mapping

۶۹۹



ساختار نیمه
half structure

۷۰۰



حیاط در بر گیرنده
seizing courtyard

۷۰۱



آنتن ساختاری
structural antenna

۷۰۲



ستاره‌ی توخالی
hollow star

۷۰۳



نیم کره‌ی مسطح
flattened hemisphere

۷۰۴



گوشه‌ی گریزان
excursive corner

۷۰۵



آسمانخراش سرکوب شده
refused skyscraper

۷۰۶

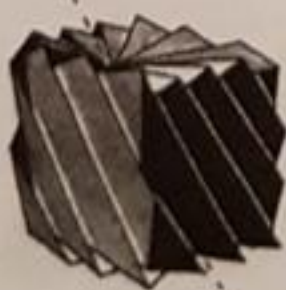

بلوک توربینی
turbine block

۷۰۷



توالی ناپدیدشونده
vanishing sequence

۷۰۸



ساختمان A4
A4 building

۷۰۹



گوشه‌های موج‌دار
corrugated corners

۷۱۰



برج برش خورده
tower dissection

۷۱۱



برج آستینی
sleeve tower

۷۱۲



دال دنده‌ای
ribbed slab

۷۱۳



خط بسته‌بندی شده
line pack

۷۱۴



نماهای عایقی
insulation facades

۷۱۵



برج‌های خانه‌ای
housing towers

۷۱۶



لایه‌ی سه‌گانه
triple fold

۷۱۷



دیوارهای ضریبی
coefficient walls

۷۱۸



برج مک
mac tower

۷۱۹

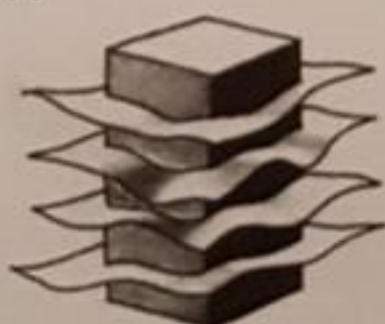

بالکن‌های کاغذی
paper balconies

۷۲۰



دال پله‌ای
slab steps

۷۲۱



برج پخ
chamfer tower

۷۲۲



صحنه‌ی ساختاری
structural scene

۷۲۳



شبکه‌ی متورم
grid bulges

۷۲۴

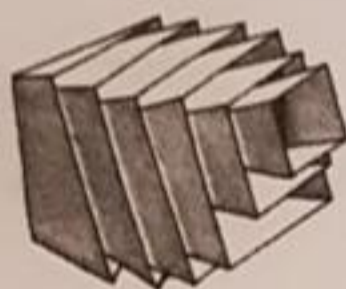

کنج شنیداری
audio corner

۷۲۵



سقف شیب‌دار صلیبی
crossed pitched roof

۷۲۶



توری مکعبی
solid fishnet

۷۲۷



ساختار سیم خاردار
barbed-wire structure

۷۲۸



بلوک سه‌بعدی
dimension block

۷۲۹

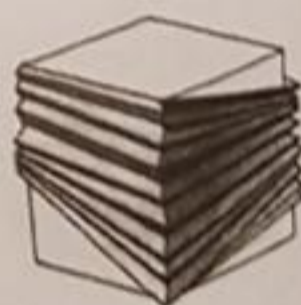

نمای جعبه‌ی فشرده
squeeze-box façade

۷۳۰



بیرون‌زدگی یونیک
ionic cantilever

۷۳۱



طبقات منگنه‌شده
stapled floors

۷۳۲



ستون دو تکه
split column

۷۳۳

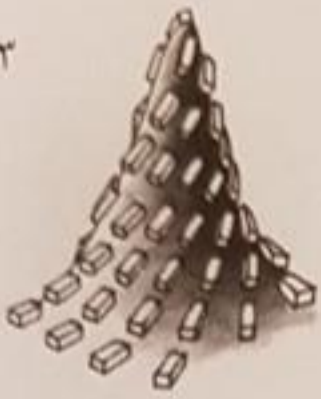

برج حومه‌ای
suburban tower

۷۳۴



کره‌ی شبیه‌سازی شده
simulated sphere

۷۳۵



دال چهارلایه
quadruped slab

۷۳۶



کنج متراکم
congested corner

۷۳۷

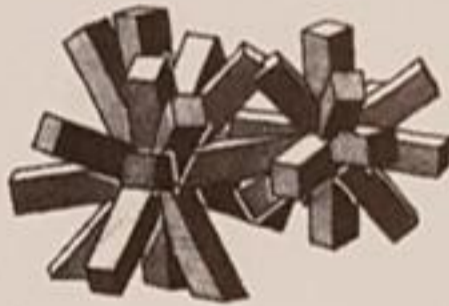

برج‌های ستاره‌ای
stellar towers

۷۳۸



میدان مچاله
crushed arena

۷۳۹



صفحات برچسبی
sticker panels

۷۴۰



نمای سیم‌پیچ
bobbin façade

۷۴۱



ستون‌های سرخسی
fern columns

۷۴۲



مربع شانه‌دار
frayed square

۷۴۳



نمای گردبادی
hurricane façade

۷۴۴



برخورد در گوشه
corner impact

۷۴۵



کنج‌های پلکانی
corner steps

۷۴۶



نوارهای مارپیچ
revolving stripes

۷۴۷



نمای چین خورده
facade wrinkles

۷۴۸

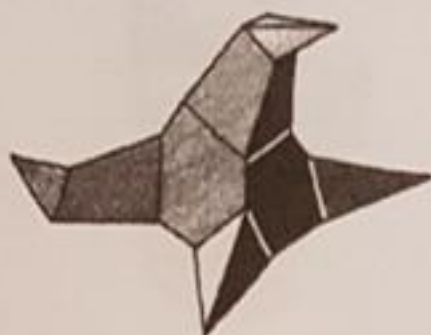

هرم گسترده
stretched pyramid

۷۴۹



ساختار بالشی
pillow structure

۷۵۰



ستون اسب دریایی
sea-horse column

۷۵۱



ماهواره‌ی بیرون زده
cantilevered satellite

۷۵۲



کره‌ی پوست کنده
peeled sphere

۷۵۳



لبه‌های دندانه‌دندانه
sawtooth edges

۷۵۴



بلوک مسطح
flattened block

۷۵۵



مکعب هرمی
pyramid cube

۷۵۶



برج تاجی شکل
crown tower

۷۵۷



کانال‌های قفل شده
shaft locks

۷۵۸



مربع تاجی شکل
crown square

۷۵۹



قاب سیمی پیچ خورده
tortile wire frame

۷۶۰



برج الماسی
diamond tower

۷۶۱



نمای مکشی
facade suction

۷۶۲



چرخ فلک ابری
cloud carousel

۷۶۳



سنگ چخماق شیب‌دار
flint pitched

۷۶۴



شکاف‌های روی هم
roof imbricated slits

۷۶۵



شهرسازی اسنوکر
snooker urbanism

۷۶۶



طومار پوست‌کنده
peeled roll

۷۶۷



کنج‌های جایگزین
corner substitutes

۷۶۸



بازشوهای فرورفته
sunken windows

۷۶۹



شبکه‌ای خشک شده
dried grid

۷۷۰



بلوک پرچمی
stamen block

۷۷۱



مقیاس XXX
XXX floors

۷۷۲



بلوک شهری تلسکوپی
telescopic city block

۷۷۳



اسپاتنیک فرودآمده
landed Sputnik

۷۷۴



کنج لبری شکل
corner cloud

۷۷۵



برش‌های زیگزاگ
crisscross sections

فصل پنجم

توکیو

۷۷۶



آهنرباهای پیکسلی
pixel magnets

۷۷۷



برج شبدری
clover tower

۷۷۸



دال راداری
radar slab

۷۷۹

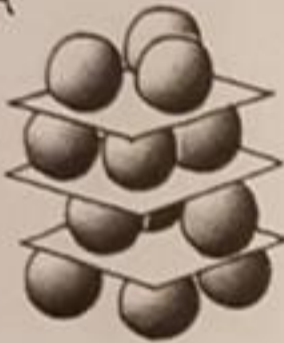

طبقات بلبلینگی
ball-bearing floors

۷۸۰



گنبد شعاعی
radial dome

۷۸۱

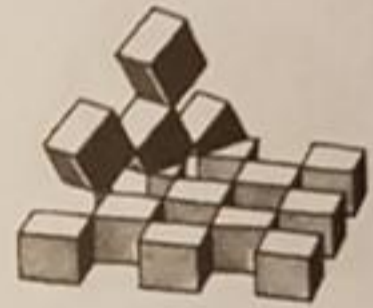

صفحه‌ی شطرنج برکتی
dog-eared chessboard

۷۸۲



عملکرد افزایشی
incremental program

۷۸۳



برج با الگوی خیابانی
street-pattern tower

۷۸۴



بیرون‌زدگی بلندشده
erectile cantilever

۷۸۵



برج لوله‌ای
tube tower

۷۸۶



کره‌ی مسطح
flattened globe

۷۸۷



دریچه‌های آتش‌فشانی
crater portholes

۷۸۸



برج شکم‌بند
corset tower

۷۸۹



بلوک شهری فرورفته
dipped city block

۷۹۰



هرم توخالی
hollow pyramid

۷۹۱



تیرهای مماسی
tangential beams

۷۹۲

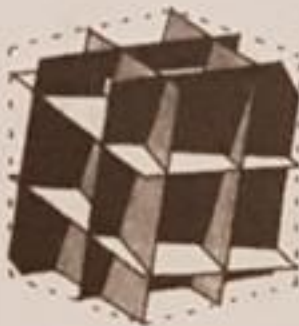

تکه‌ی شبکه‌ای
grid chunk

۷۹۳



برج پنجرشدنی
deflatable tower

۷۹۴

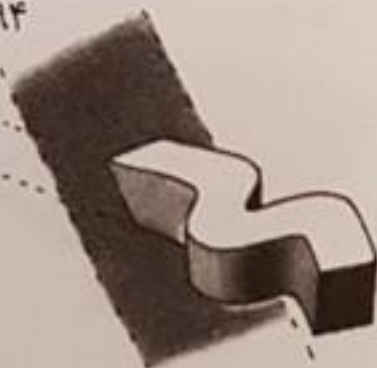

بیرون‌زدگی مردد
hesitant cantilever

۷۹۵



برج ۸
eight tower

۷۹۶



ساختمان پرچمی
flag building

۷۹۷



تراکم میل‌سنگ
menhir jam

۷۹۸



پلان گردابی
maelstrom plan

۷۹۹



ساختمان تیری
beam building

۸۰۰



مربع شاخه‌های خشک
twig square

۸۰۱



لبه‌های چروک خورده
flaccid edges

۸۰۲



دایره‌ی پنهان
stealth circle

۸۰۳



برج دسته‌ای
bundletower

۸۰۴



کانون ساختاری
structural hub

۸۰۵



برج دست به کمر
akimbo tower

۸۰۶



بالن هرمی
pyramid blimp

۸۰۷



برج کروی
global tower

۸۰۸



برج‌های پخش شونده
splash towers

۸۰۹



پشت‌بندهای مدرن
modern buttresses

۸۱۰



طبقات بی‌ستون
columnless floors

۸۱۱



کره‌ی ضربه‌خورده
bumped geode

۸۱۲



سردای پیوسته
continuous Cerda

۸۱۳



فضای گل میخ
room studs

۸۱۴



پل خیزدار
sag bridge

۸۱۵



موج قوطی
can wave

۸۱۶



آرواره‌ی ستونی
column jaw

۸۱۷



بازشوی اسپری شده
window spray

۸۱۸



قوس‌های کشتی‌گیر
vying arches

۸۱۹



بلوک عایقی
insulation block

۸۲۰



دال دستکشی
glove slab

۸۲۱



E سه‌گانه
triple E

۸۲۲



میدان نواری
yard tape

۸۲۳



نماهای ستونی
pillar facades

۸۲۳



ستون اسپری شده
column spray

۸۲۵



مدارهای ساختاری
structural orbits

۸۲۶

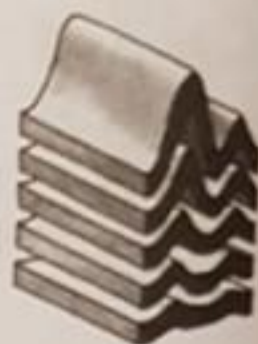

طبقات کاشی
tile floors

۸۲۷



اتمیوم مترووار
underground Atomium

۸۲۸



لرزش عملکردی
program shake

۸۲۹



ساختمان شمایی
iconic building

۸۳۰



طبقات هم‌مرکز
coaxial floors

۸۳۱



ژاکت مهارکننده‌ی مارپیچی
spiral straitjacket

۸۳۲



پیچک بالارونده‌ی مارپیچی
circulation ivy

۸۳۳



خیابان‌های متورم
swollen streets

۸۳۴



طبقات فشرده‌شده
wrung floors

۸۳۵



برج کانجی
kanji tower

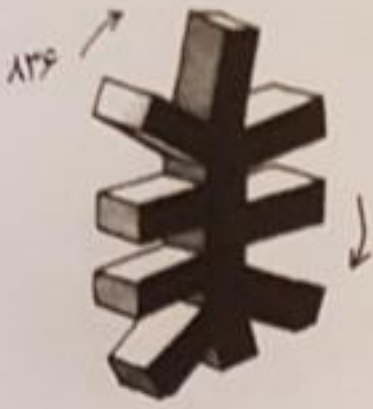

برج کمربندی
tower belt



مخروط و اتابیده
cone rebound



برج‌های زنجیری
chain-link towers



نماهای شناوری
plunger facades

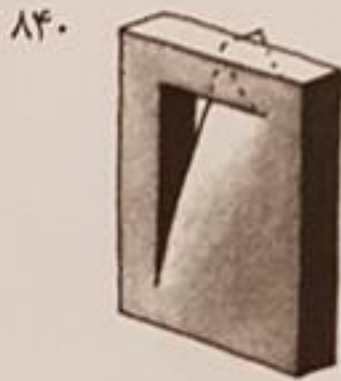

گوشه‌ی اضافی
extra corner

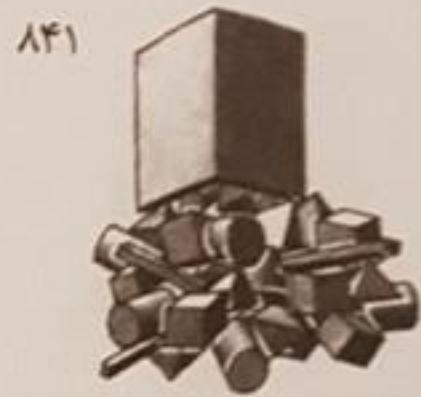

ساختار تخلیه کننده
discharge structure



دایره‌ی آرواره‌ای
jaw circle



برج‌های جرثقیلی
crane towers



میل سنگ کروی
globe menhir



پلان کانجی
kanji plan



عملکرد تعریقی
perspiring program



آتریوم پلاستیکی
plastic atrium

۸۴۸



طبقات اسیر
bondage floors

۸۴۹



ساختمان شاه تیر
girder building

۸۵۰



بلوک تاب خورده
wrung block

۸۵۱



پیچش جانبی
lateral twist

۸۵۲



مرکز دورانی
rotary center

۸۵۳



کره‌ی توربینی
turbine sphere

۸۵۴



برج کاتاکانا
katakana tower

۸۵۵

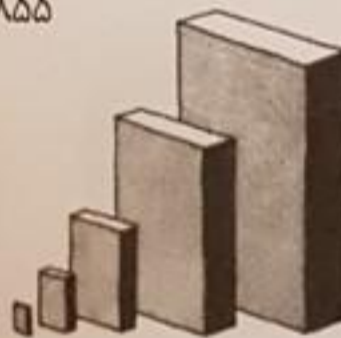

دال‌های همسان
homothetic slabs

۸۵۶



قوطی دیوار شیشه‌ای
curtain-wall can

۸۵۷



نمای اسپری شده
facade spray

۸۵۸



نماهای کلاهکی
warhead facades

۸۵۹



بلوک پل مانند
bridge block

۱۶۰



ستون های قطبی
polar columns

۱۶۱



سطوح شناوری
plunger facets

۱۶۲



بلوک چشمه ای
spring block

۱۶۳



آپارتمان های آجری
brick fiats

۱۶۴



برج متقارن
symmetric tower

۱۶۵



پلان تزئینی
ornamental plan

۱۶۶



خرطوم مثلثی
triangle trunk

۱۶۷



کاشی های چرخان
whirling tiles

۱۶۸



فرار تکرار
iteration escape

۱۶۹



برج های هم مرکز
concentric towers

۱۷۰



بلوک شهری حومه ای
suburban city block

۱۷۱



معماری ارگانیک
organic arkhitekton

۸۷۲



معماری کروی
spherical arkhitekton

۸۷۳



برج‌های گشتاوری
moment towers

۸۷۴



برج USB
USB tower

۸۷۵



بسته‌بندی [بخش] انتهایی
end bundle

۸۷۶



تستادای مربعی
square tostada

۸۷۷



مجموعه‌های دایره‌ای
spiral sets

۸۷۸



دال خزنده
slab crawl

۸۷۹



بیرون‌زدگی چکه‌ای
drip cantilever

۸۸۰



سقف‌های بیرون‌زده
roof projection

۸۸۱

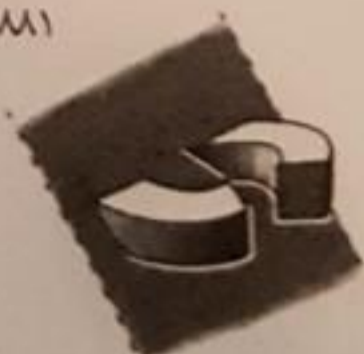

سراسیمی سوراخ‌شده
slope piercing

۸۸۲



دیوارهای سپری
shield walls

۸۸۳



ستاره‌ی ستونی
column star

۸۸۴



پرچم چین خورده
shriveled pennant

۸۸۵

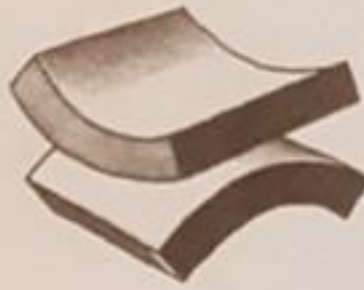

طبقات کوز
convex floors

۸۸۶



برج پوست انداخته
slough tower

۸۸۷



بلوک هاشور خورده
hatched block

۸۸۸



تقسیم سلولی کنج
corner mitosis

۸۸۹



دال کپسولی
capsule slab

۸۹۰



برج خورشیدی
solar tower

۸۹۱



مکعب لانه زنبوری
hive cube

۸۹۲



طبقات کاو
concave floors

۸۹۳



کره‌ی شبکه‌ای
lattice globe

۸۹۴



دال لولایی
hinged slab

۸۹۵



قوس راداری
radar arch

۸۹۶



دایره‌ی پله‌پله
leapfrog circle

۸۹۷



حاشیه‌ی بیرون‌زده
cantilevered outline

۸۹۸



آنتن به‌سیخ کشیده
skewer antenna

۸۹۹



قاب‌های خزنده
crawling frames

۹۰۰



برج سه‌پایه
tripod tower

۹۰۱



کره‌ی مجاله
crumpled globe

۹۰۲



برج تیر و ستون
post-and-beam tower

۹۰۳



برج‌های پنجه‌ای
claw towers

۹۰۴



پرش تکرار
iteration leap

۹۰۵



زنجیر کره‌ی
globe chain

۹۰۶



صفحه‌ی شعاعی
radial disk

۹۰۷



بلوک امگا
omega block

۹۰۸



برج JU
JU tower

۹۰۹



کنج‌های طره‌ای
corner locks

۹۱۰



برج شاه‌تیر
girder tower

۹۱۱



برج فورانی
tower eruption

۹۱۲



صفحات کنگری
acanthus panels

۹۱۳

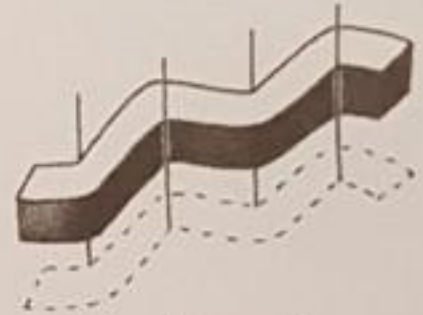

مارپیچ ستونی
column slalom

۹۱۴



برج و آتابنده
bouncing tower

۹۱۵

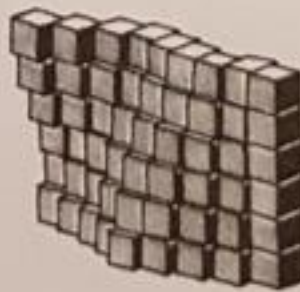

پرچم پیکسلی
pixel flag

۹۱۶



لایه‌های کروی
global strata

۹۱۷



اریگامی نرم
soft origami

۹۱۸



شاه‌تیر خشک
dried girder

۹۱۹



بالکن‌های شیب‌راهی
ramp balconies

۹۲۰



طبقات سیامی
Siamese floors

۹۲۱



بیلبورد عمیق
deep billboard

۹۲۲



دایره‌ی دست‌بندی
cuff circle

۹۲۳



بالکن‌های گریز از مرکز
centrifugal balconies

۹۲۴

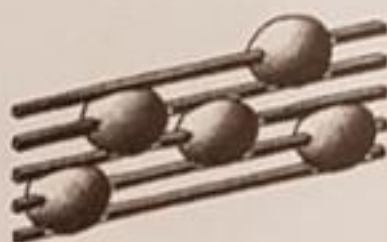

ساختمان چوب‌خطی
score building

۹۲۵



سایبان از پهلو
canopy slide

۹۲۶



قندیل‌های کشیده‌شده
extension icicles

۹۲۷



بالکن‌های اسفنجی
fungal balconies

۹۲۸



تیر چشمی
eye beam

۹۲۹

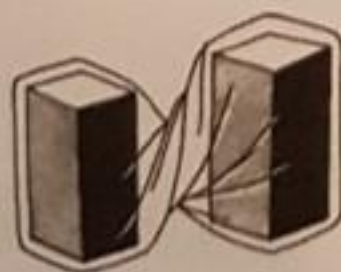

تقسیم سلولی شیشه‌ای
glass meiosis

۹۳۰



دال‌های قفل‌شده
slab lock

۹۳۱



ستون شعاعی
radial column

۹۳۲



گوشه‌های گسترده
corner extensions

۹۳۳



صفحات فورانی
panel geyser

۹۳۴



بیرون‌زدگی کنده‌کاری‌شده
excavated cantilever

۹۳۵



دال دنباله‌دار
slab trail

۹۳۶



شیکه‌ی متورم
grid bulge

۹۳۷



برج با گوشه‌های نرم
fillet tower

۹۳۸



صفحات طره‌ای
panel locks

۹۳۹



ستون‌های مارپیچ
whirling pillars

۹۴۰



نمای پیوسته
continuous façade

۹۴۱



برج پل مانند
bridge tower

۹۴۲



بلوک مرمر
marble block

۹۴۳



ترکیب‌بندی خیابانی
street settling



گوشه‌ی مشترک
joint corner



توده‌ی ستون
column heap



دایره‌ی نموداری
histogram circle

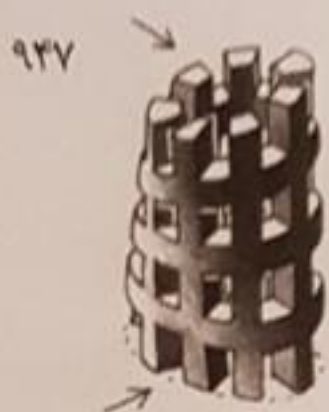

آستین شبکه‌ای
grid sleeve



خط آسمان عمودی
vertical skyline



قاب درون‌گرا
introverted frame



دریچه‌های پهن
thick portholes



مخروط پوست‌کنده
peeled cone



نماهای یک‌درمیان
alternate facades



شیب پیکسلی
pixel pitch

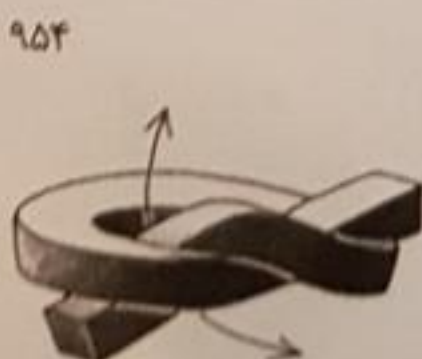

دایره‌ی قفل‌شده
locked circle



برج هاشوری
hatched tower

۹۵۶



منحنی هاشور خورده
hatched curve

۹۵۷



شبکه‌ی رقصان
dancing grid

۹۵۸



برج همسان
homothetic tower

۹۵۹



ستون سه‌تکه
tripartite column

۹۶۰



خانه‌ی نیمه
half house

۹۶۱



بیرون‌زدگی پله‌پله
stepped cantilever

۹۶۲



گوشه‌های چروک خورده
wrinkled corners

۹۶۳



عملکرد آسیاب‌شده
milled program

۹۶۴



توده‌ی خانه‌ها
housing stack

۹۶۵



موج دایره‌ای
circular wave

۹۶۶



دال UV
UV slab

۹۶۷



برج کمانی
ricochet tower

۹۶۸



آتش بازی مکعبی
solid firework

۹۶۹

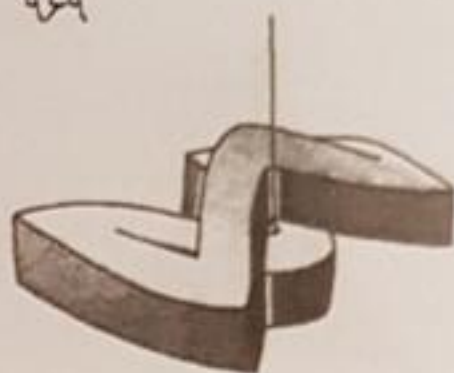

بلوک شهری منگنه شده
clamped city block

۹۷۰



سقف شیبدار مدرنیست
modernist pitched roof

۹۷۱



دال دست دار
armed slab

۹۷۲

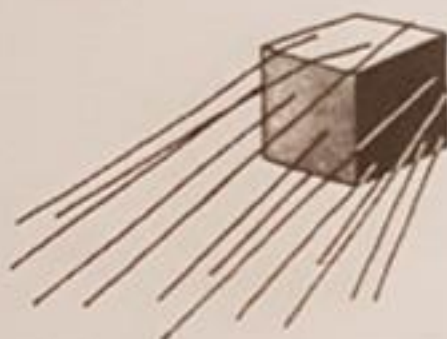

پیلوتی های خط سیر
rake pilotis

۹۷۳



ساختمان کاشی
tile building

۹۷۴



لوله ی شیبدار
pitched tube

۹۷۵



برج C دوتایی
double-C tower

۹۷۶



ستون چکه کننده
column drip

۹۷۷



مکعب آسیاب شده
square mill

۹۷۸



نمای برش خورده
trimmed façade

۹۷۹



دایره ی طبقات
floor round

۹۸۰



دال پرده‌ای
drape slab

۹۸۱



برج تابع نمایی
exponential tower

۹۸۲



دال پاکتی
envelope slab

۹۸۳



ساختمان تاخورده از وسط
centerfold building

۹۸۴



ساختار برگشتی
rebound structure

۹۸۵



مسیر گره‌زننده
knitting circulation

۹۸۶

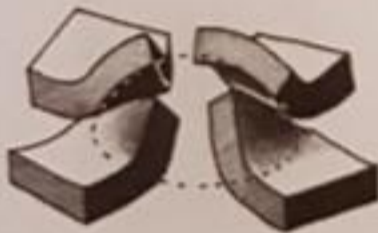

مکعب‌های گنبدی
dome squares

۹۸۷



ورقه‌ی تنشی
tension sheet

۹۸۸



دایره‌ی چین خورده
shriveled circle

۹۸۹



ستون بافته
woven column

۹۹۰



برج مالویچ
Malevich tower

۹۹۱



برج غار شکل
grotto tower

۹۹۲



سقف شیب‌دار تحت نیرو
forced pitched roof

۹۹۳



فضای برش خورده
dissected hall

۹۹۴



رول‌های عملکردی
program rolls

۹۹۵

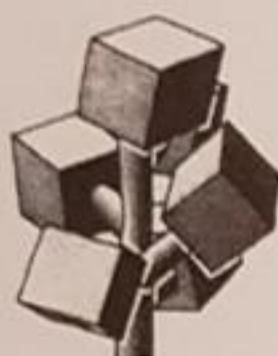

اعضای گردش
circulation limbs

۹۹۶



دال به‌اضافه
addition slab

۹۹۷



لوزی پله‌پله
stepped rhombus

۹۹۸



حلقه‌ی پایه‌دار
legged loop

۹۹۹

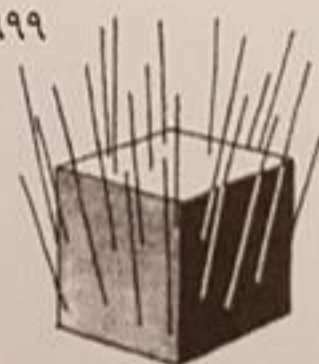

آنتن‌های کرکی
fluffed antennas

۱۰۰۰



نوار فرکانسی
frequency strip

۱۰۰۱



مخروط‌های اتمی
nuclear cones

فصل ششم

آزمون مقیاس



توکیو به عنوان بستر آزمایش

فصل آخر کتاب، که پرشی است از جهان خیال به واقعیت، امکان استفاده از یکی از طرح‌های این مجموعه (طرح شماره‌ی ۶۳۸) و تبدیل آن به یک ساختمان را بررسی می‌کند. این طرح که بر روی تکه زمینی در مجاورت پارک یویوگی^۱ می‌نشیند، با محدودیت‌های واقعی یک سایت در توکیو درگیر می‌شود. این ساختمان - که مجموعه‌ای از فضاهای تجاری، مسکونی و اداری را در خود جای می‌دهد - نتیجه‌ی برخورد سی و سه (تصادفاً تعداد محلات توکیو هم ۳۳ است) کره با شعاع‌های برابر است. این کره‌ها در هم رفته‌اند تا بدون نیاز به استفاده از دیوار، فضاهای متمایزی ایجاد کنند. روی هم قرارگرفتنی ظاهراً تصادفی این کره‌ها، این امکان را ایجاد می‌کند که فضاهای بزرگی ایجاد شوند و هر جا که نیاز باشد، با استفاده از کف طبقات [که از میان فضاهای بزرگ‌تر عبور می‌کنند]، فضاها کوچک‌تر شوند.

بخش‌هایی از کره‌های بیرونی، برش خورده‌اند تا با قوانین شهری توکیو برای ابعاد ساختمان، هماهنگ شوند. به این ترتیب، بازشوهایی با قطرهای متفاوت ایجاد شده‌اند که هر یک، با عملکرد و موقعیت فضای درونی خود، همخوانی دارند. نماها، به برش تبدیل شده‌اند و موجب شده‌اند ظاهر [ساختمان]، به محصولی از هماهنگی با قوانین شهری حاکم بر سایت، تبدیل شود.

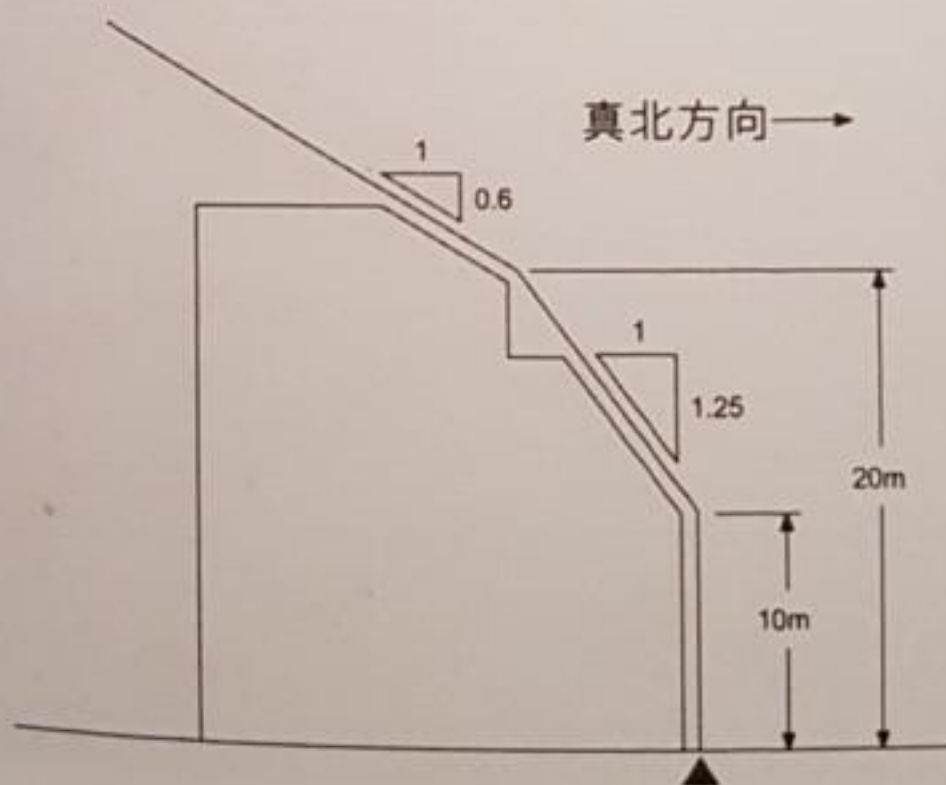

قانون مربوط به ارتفاع در ناحیه‌ی ۳ [توکیو]، شهرداری شیویا^۲

- 1- Yoyogi park
- 2- Shibuya

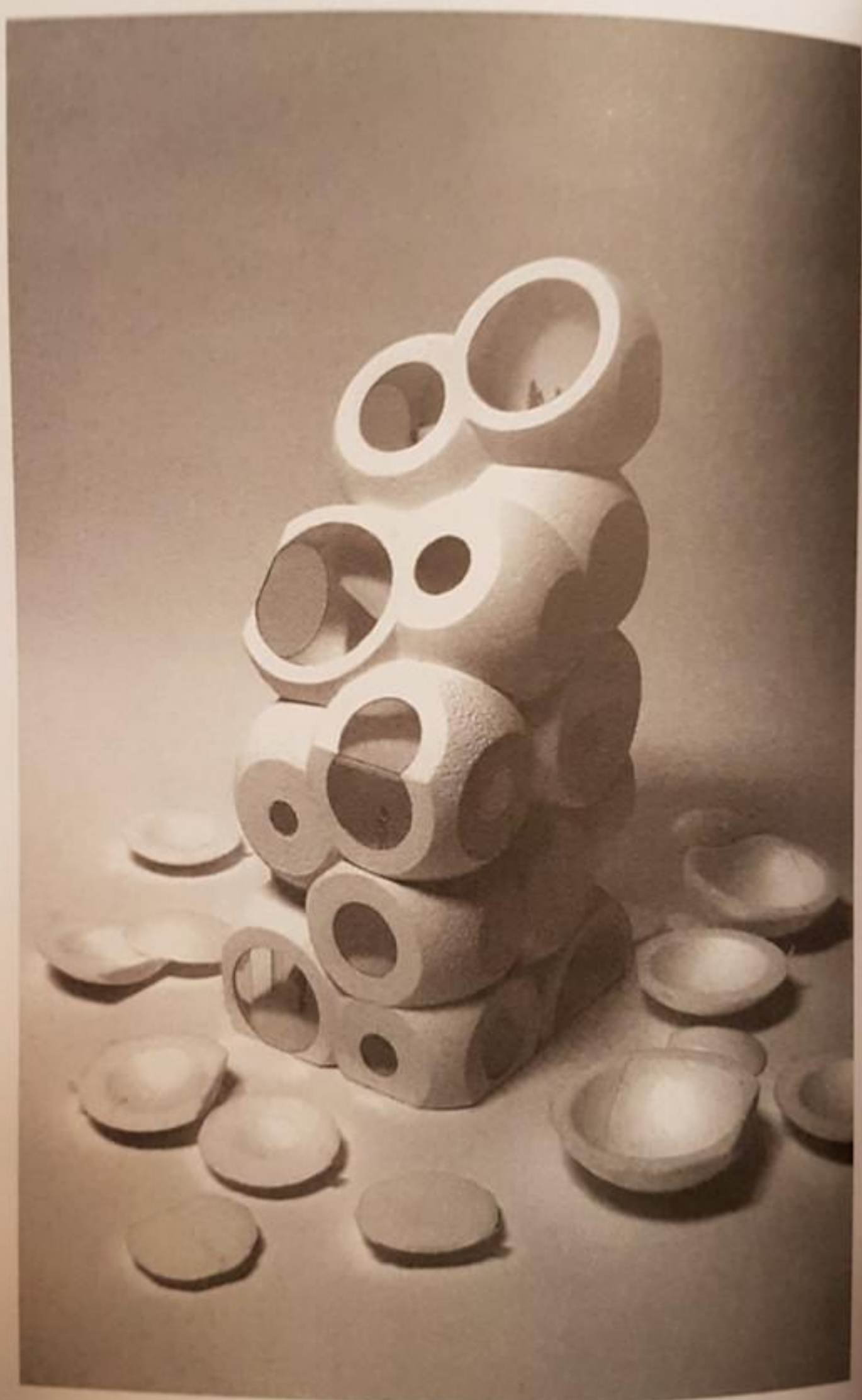

ماکت فرآیند [طراحی]



موقعیت شهری

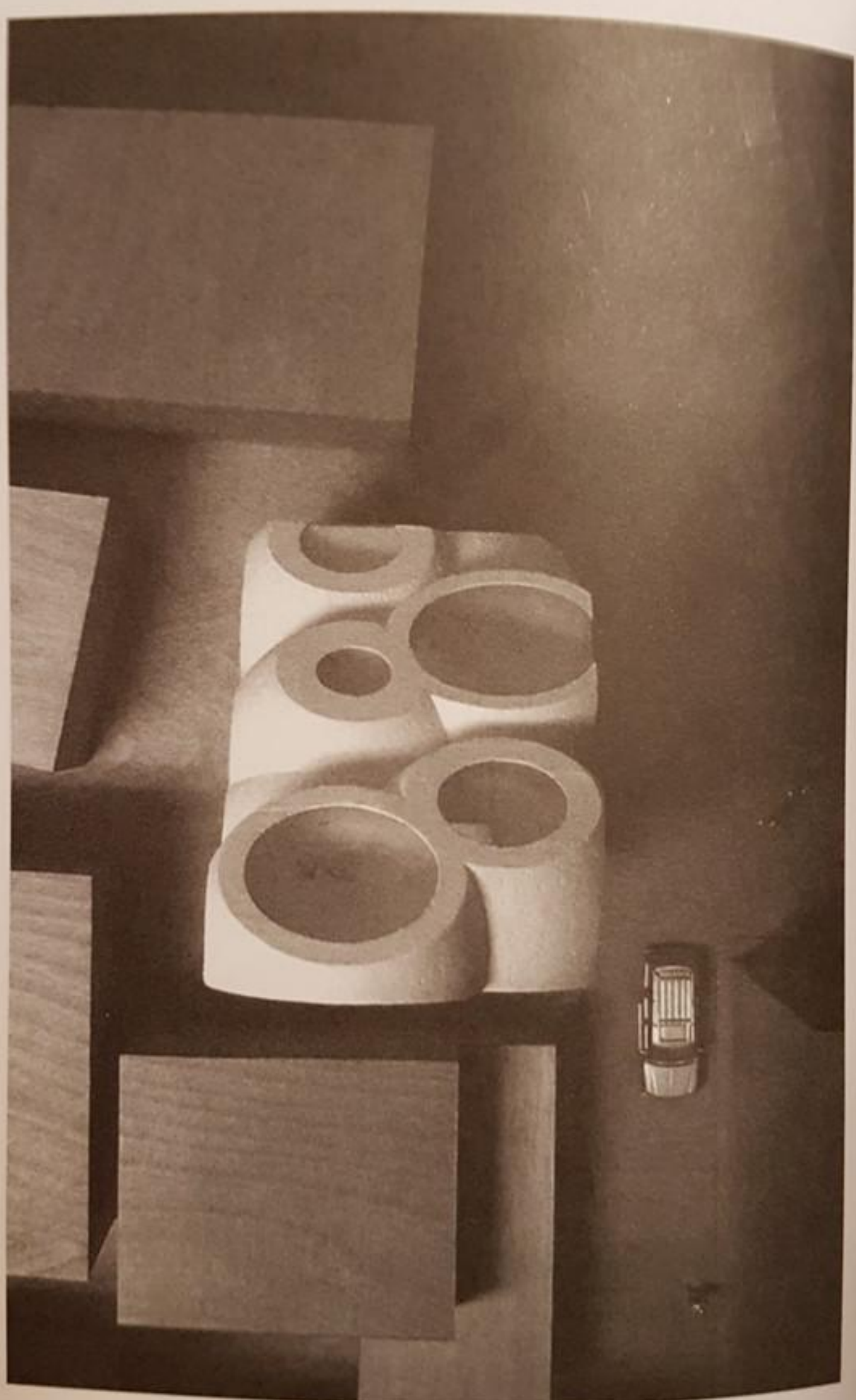

دید هوایی

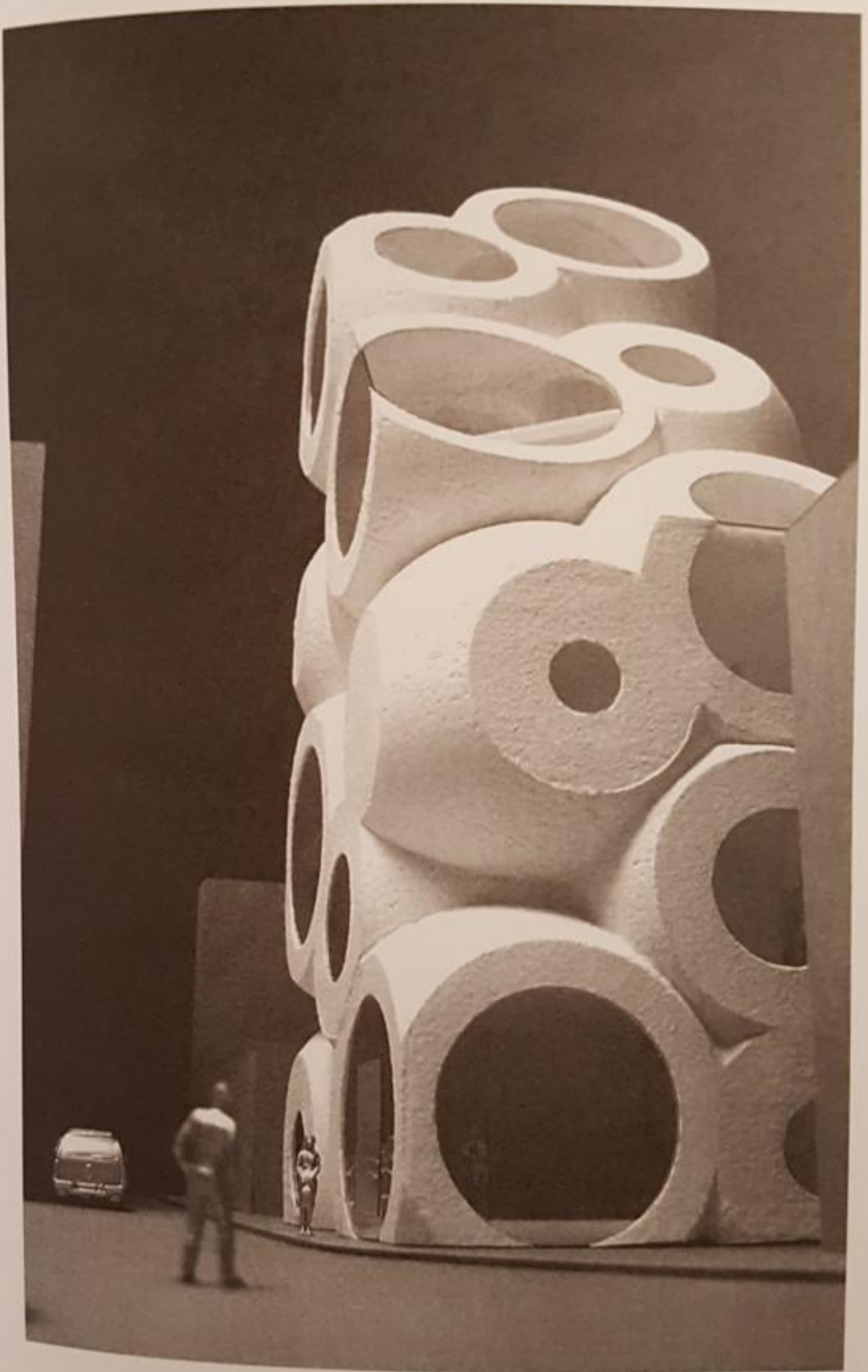

دید از خیابان

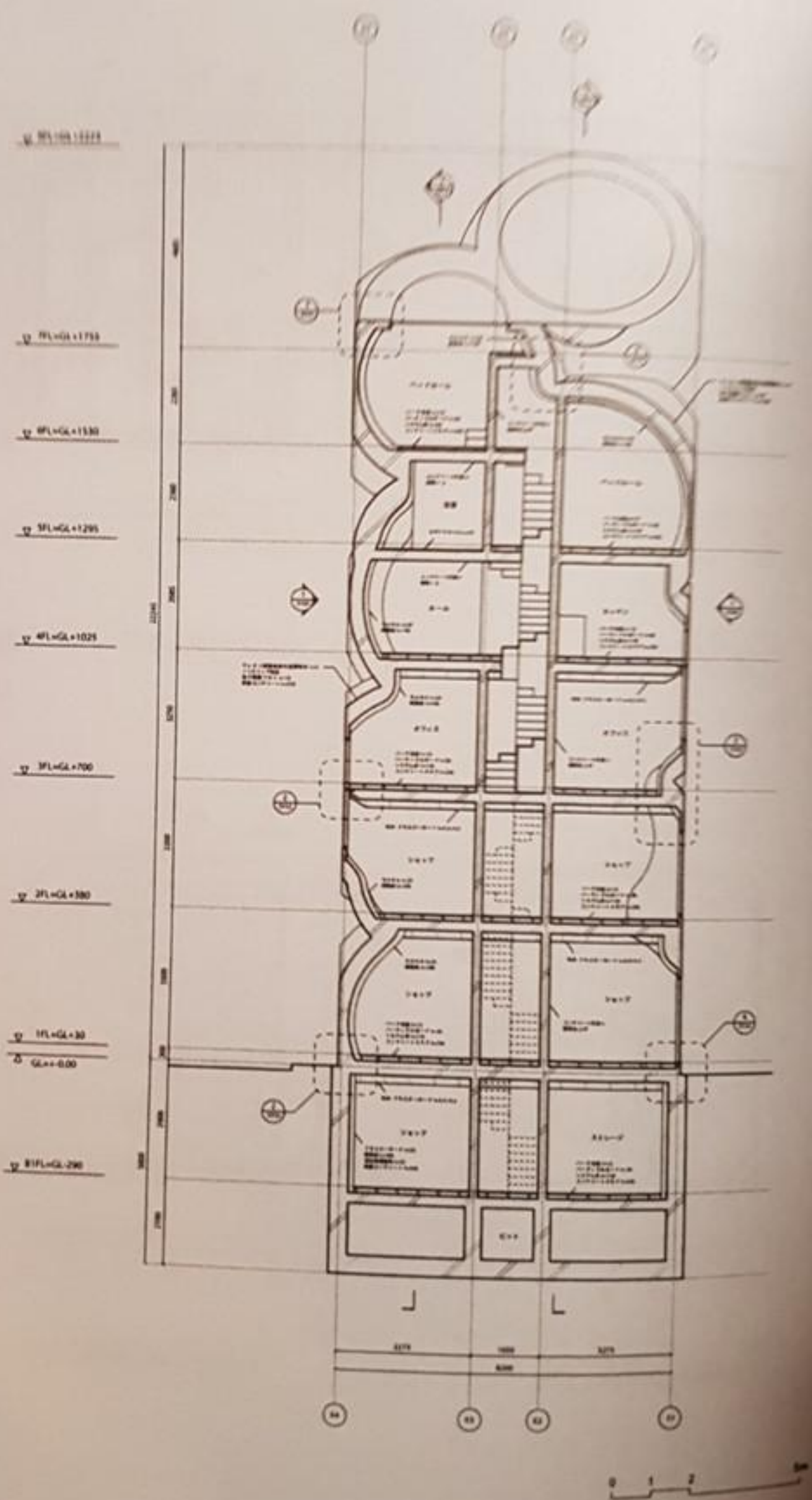

- 8 FL=GL+1220
- 7 FL=GL+1150
- 6 FL=GL+1100
- 5 FL=GL+1200
- 4 FL=GL+1020
- 3 FL=GL+700
- 2 FL=GL+500
- 1 FL=GL+30
- GL=+0.00
- 8 FL=GL-200

برش

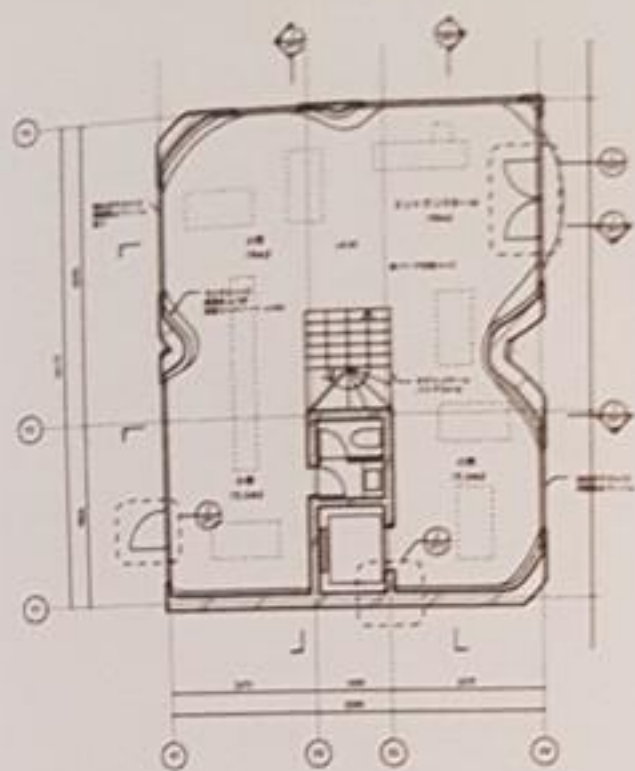

پلان طبقه‌ی اول

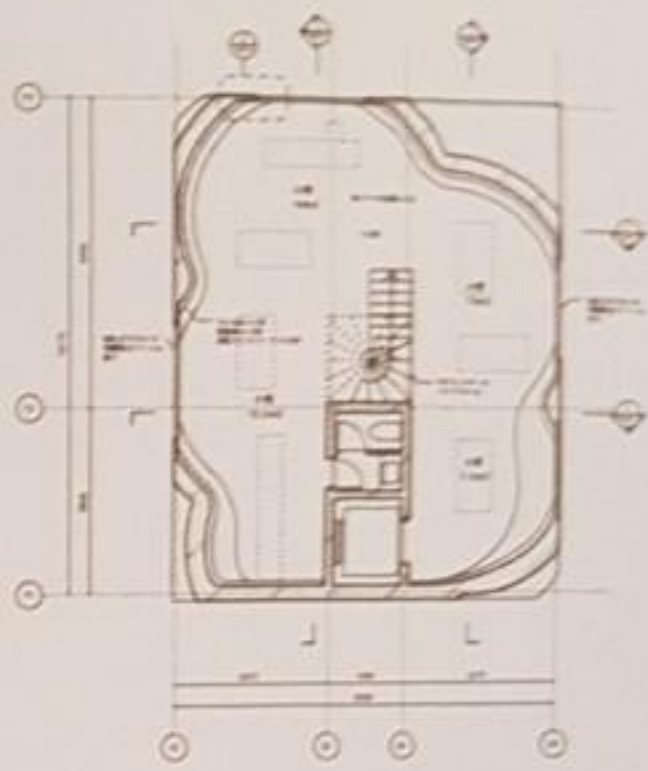

پلان طبقه‌ی دوم

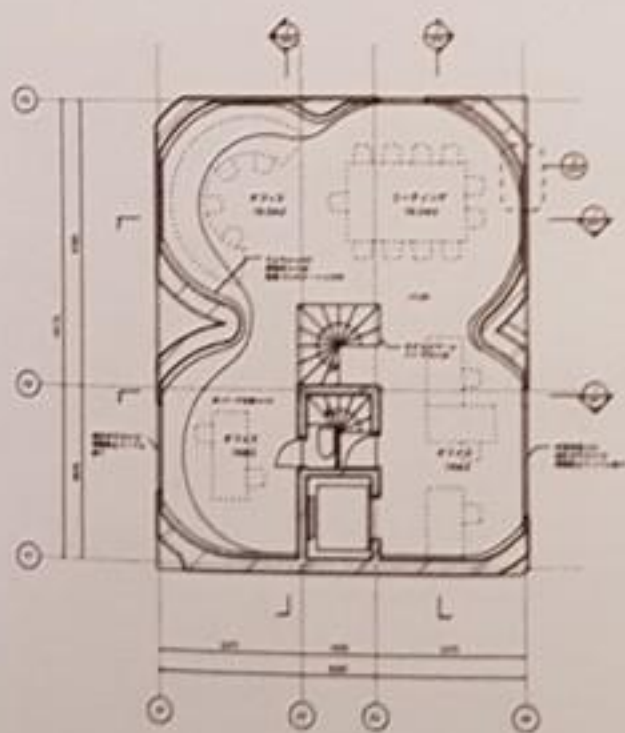

پلان طبقه‌ی سوم

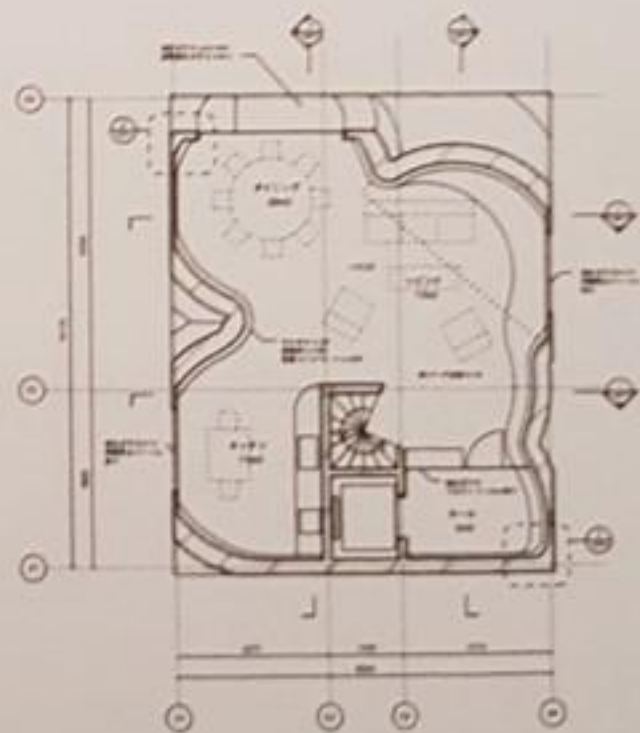

پلان طبقه‌ی چهارم

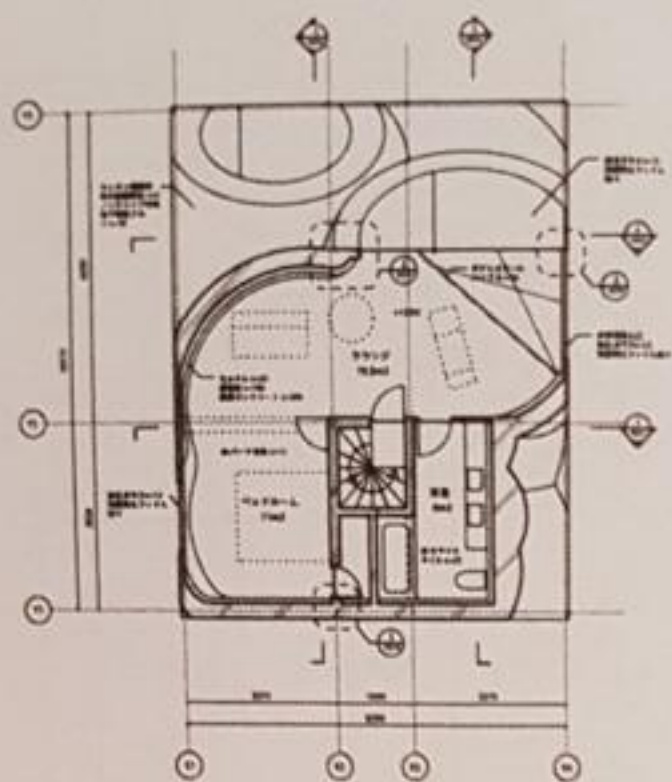

پلان طبقه پنجم

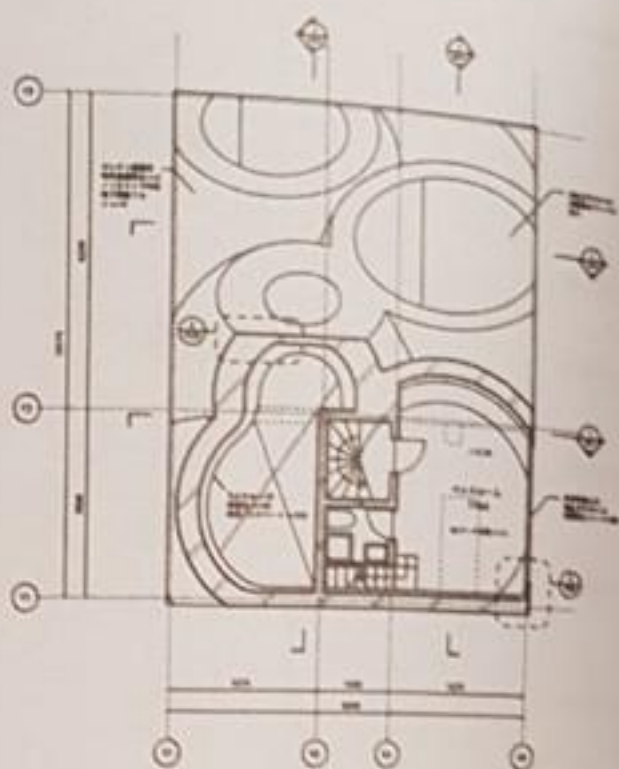

پلان طبقه ششم

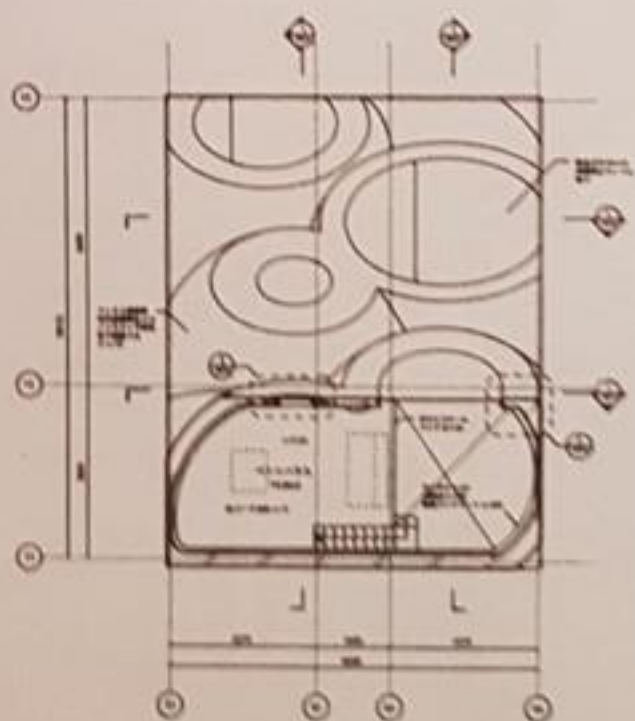

پلان طبقه هفتم

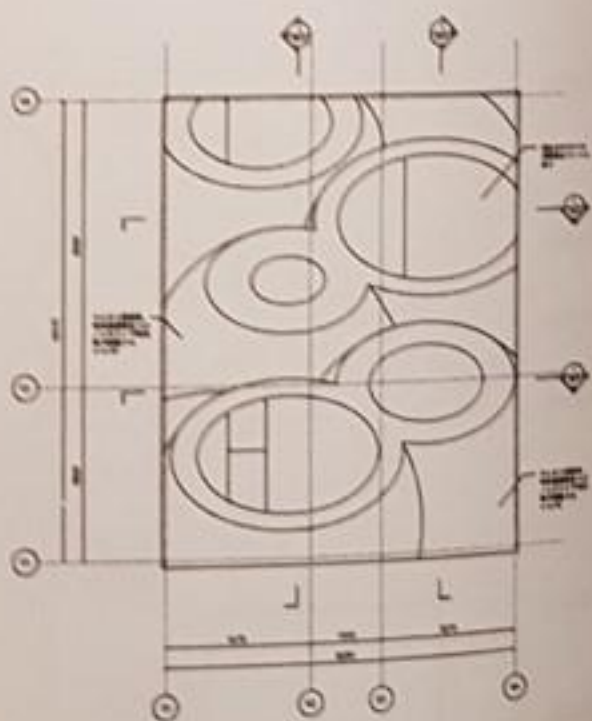

پلان بام

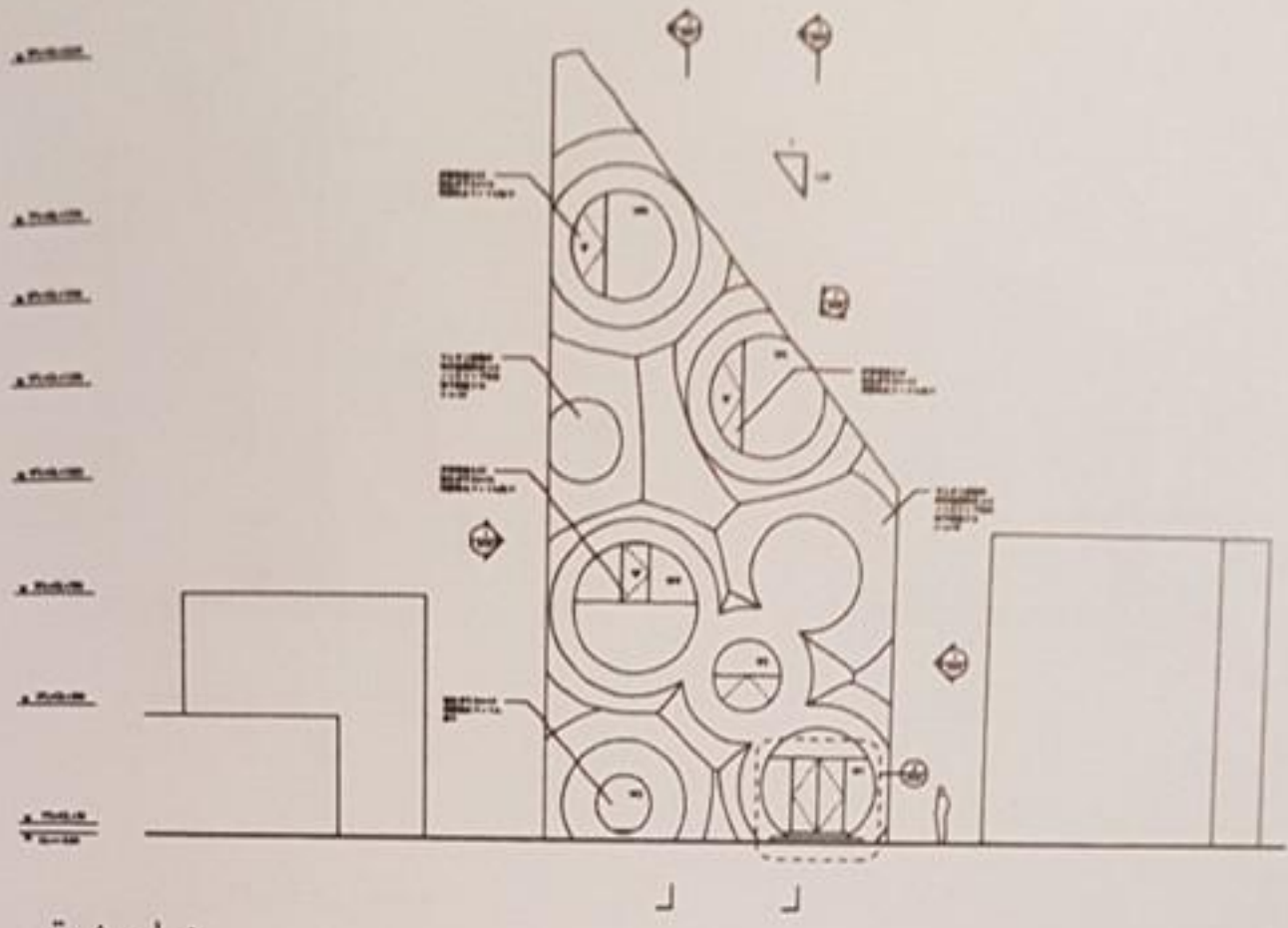

نمای شرقی

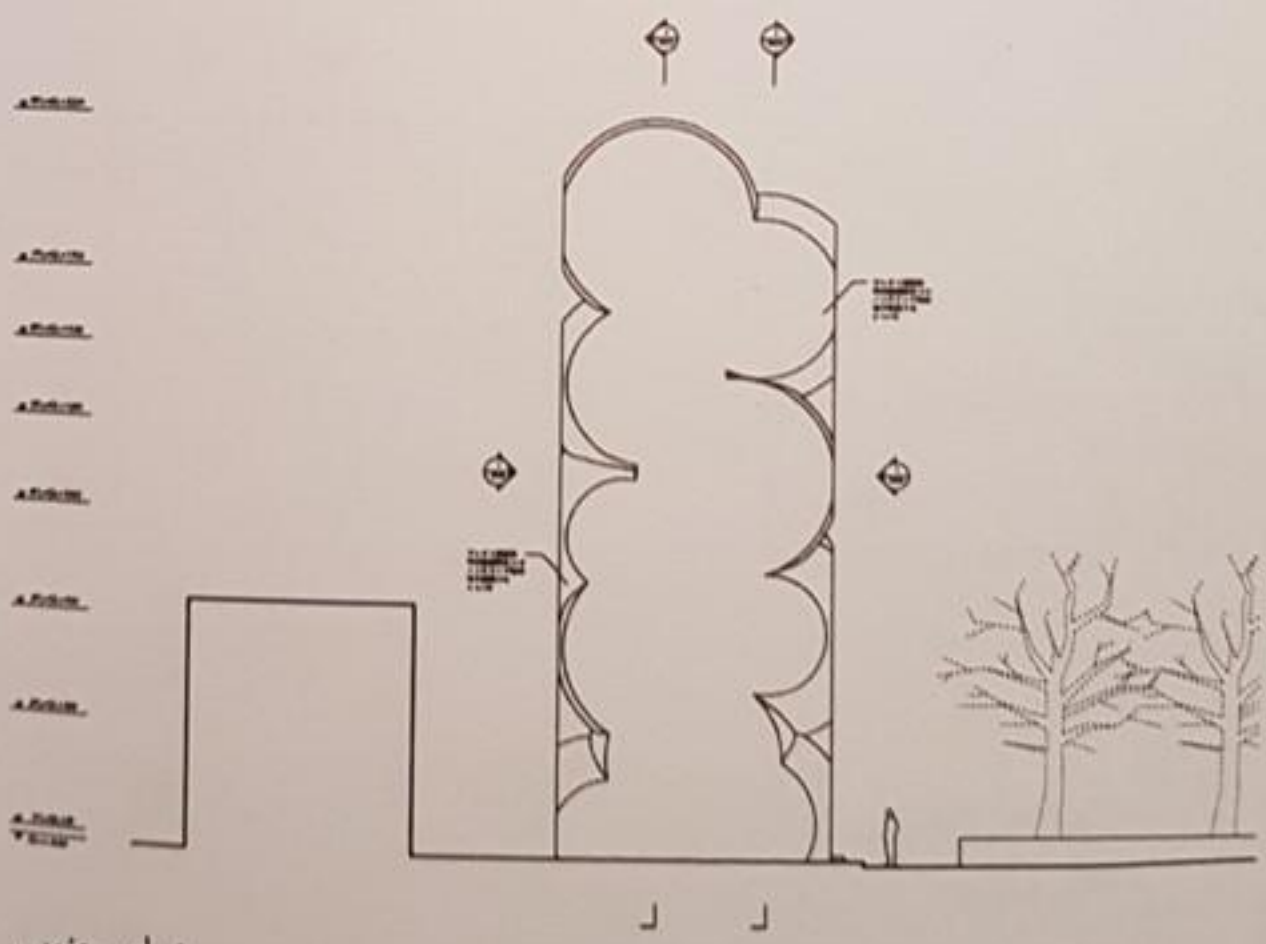
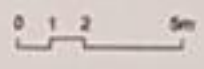

نمای جنوبی

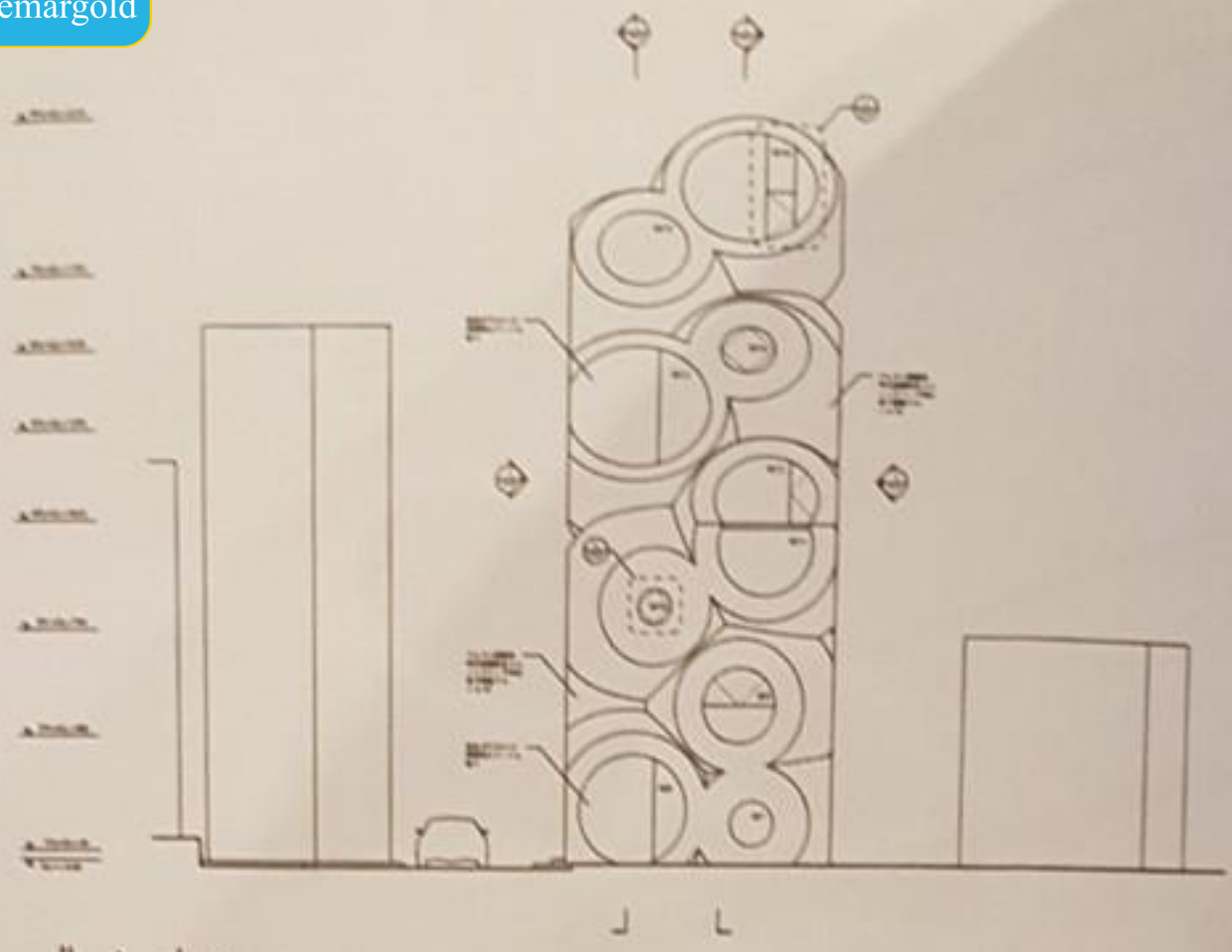

نمای شمالی

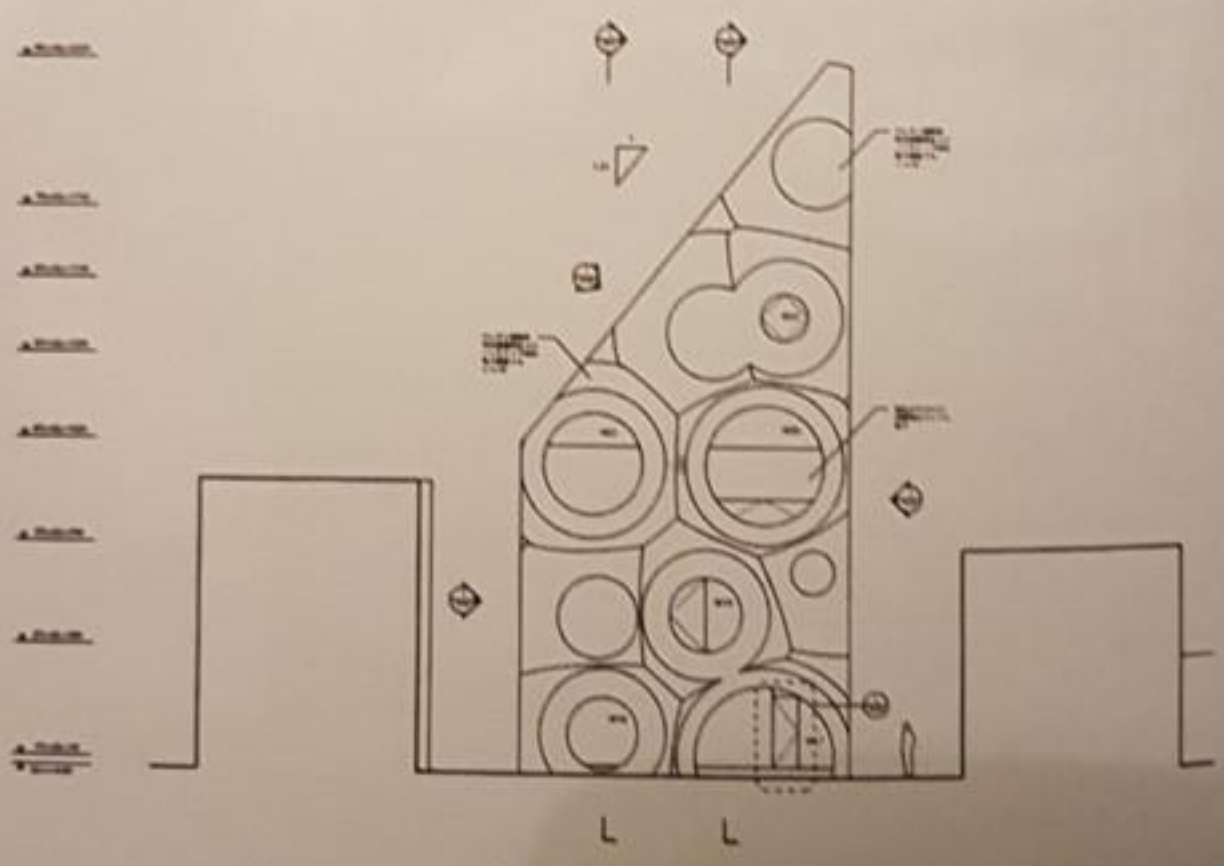

نمای غربی

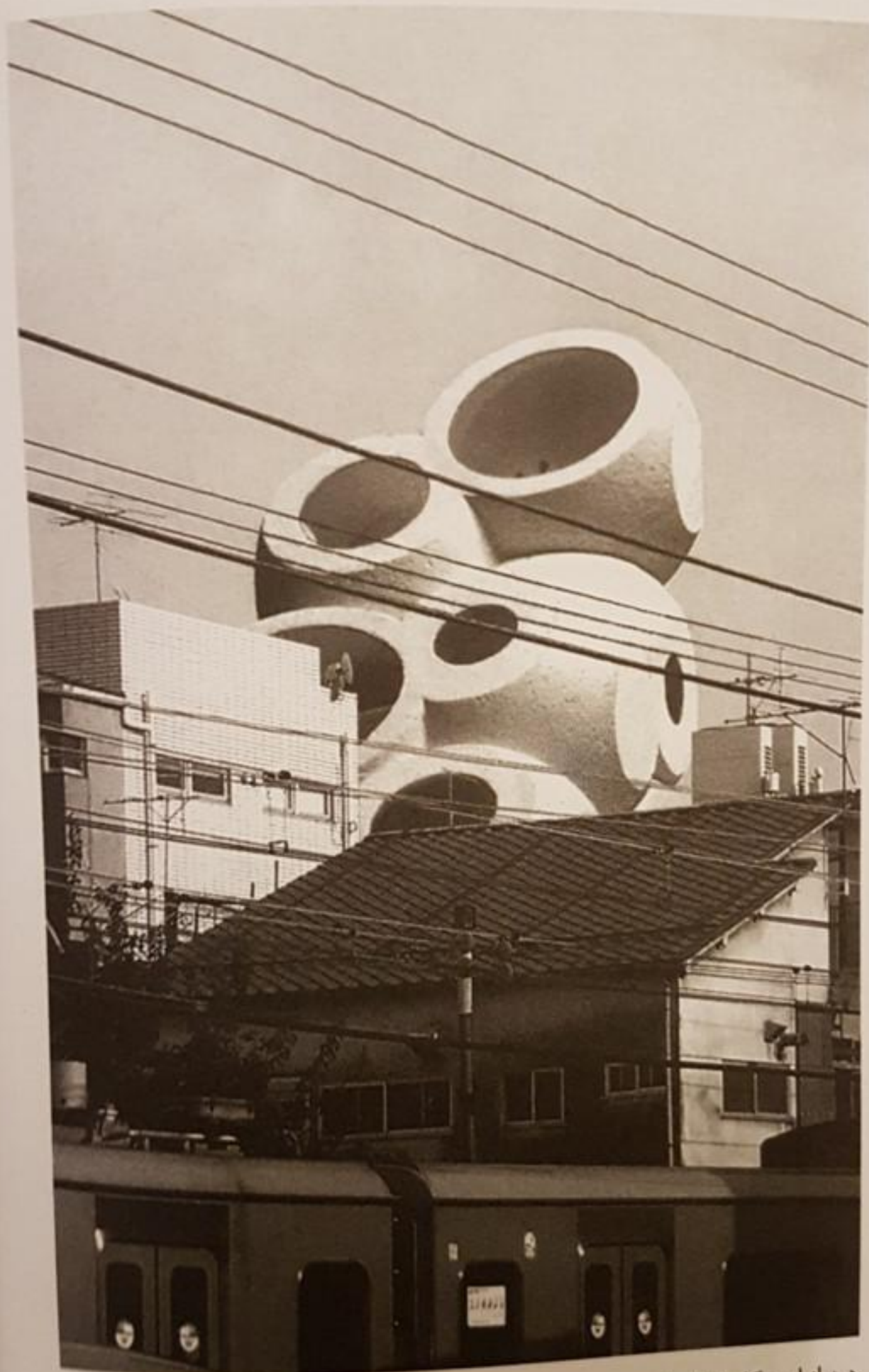

دید از ایستگاه اوداکیو

1- Odakyu Line

SITELESS

1001 BUILDING FORMS

ممکن است برخی این کتاب را نخستین مانیفست سده‌ی بیست و یکم بدانند. چرا که شیوه‌ی جدیدی برای اندیشیدن به معماری ارائه می‌کند. ممکن است برخی دیگر آن را آخرین رساله‌ی معماری بدانند، چرا که ایده‌هایی را به شکلی اندیشمندانه در کنار یکدیگر جمع‌آوری کرده است؛ ایده‌هایی که در غیراین‌صورت، ممکن بود از میان بروند.

«بدون سایت» به هر ژانری که تعلق داشته باشد، گونه‌ی جدیدی از کتاب‌های معماری است که به نظر می‌رسد از هیچ‌جا وجود آمده باشد. نویسنده‌ی آن، یک معمار جوان فرانسوی که در ژاپن مشغول به کار است، قبول دارد که این کار را "نه به خاطر ستایش معماری، بلکه بیشتر به دلیل خستگی شدید از دیسپلین به عنوان یک واکنش خودبه‌خودی انجام داده است." او می‌پرسد چه اتفاقی می‌افتد اگر معماران ذهن خود را از محدودیت‌های سایت، برنامه و بودجه آزاد کنند؟ نتیجه کتابی است مملو از فرم که مانند دیگر کتاب‌هایی که انتشارات دانشگاه ام‌آی‌تی منتشر کرده، واژگان اندکی دارد.

۱۰۰۱ فرم ساختمانی موجود در بدون سایت، انگل‌های ساختاری، برج‌های زنجیری، طبقات بلب‌رینگی، گوشه‌های موج‌دار، بالکن‌های تصاعدی، نماهای شعاعی، قاب‌های خزنده و ایده‌های معماری دیگری را در بر دارد که ممکن است برای ساخت به تکنیک‌هایی نیاز داشته باشند که هنوز ابداع نشده‌اند و یا با جاذبه، ارتباطی برقرار کنند که هنوز امکان برقراری‌اش، وجود نداشته باشد. بدون سایت مجموعه‌ای است با پایان باز از ایده‌های تصویری تا خلاقیت معماری بتواند از آن‌ها استفاده کند. این فرم‌ها که به صورت دست‌آزاد (برای جلوگیری از ایجاد شکل‌هایی که توسط نرم‌افزارهای خاص تولید می‌شوند) و از یک نقطه‌ی دید ثابت کشیده شده‌اند، به تعداد دوازده عدد در هر صفحه ارائه شده‌اند؛ بدون مقیاس، بدون ترتیب و بدون پایان.

پس از ارائه‌ی ۱۰۰۱ فرم بدون سایت و در مرحله‌ی آغازین شکل‌گیری، بلنسیک یکی از این فرم‌ها را انتخاب می‌کند و بر روی آن، "آزمون مقیاس" را اجرا می‌کند. او بدین ترتیب نشان می‌دهد که اگر یکی از این ایده‌های فوق‌العاده را در یک سایت واقعی در مرکز توکیو قرار دهیم، چه اتفاقی می‌افتد. کتاب با به تصویر کشیدن پتانسیل‌های این فرم‌ها برای تبدیل شدن به تناسبات ساختمان‌های واقعی به پایان می‌رسد.



قیمت ۱۰۰۰۰ تومان



شهرسازی
معماری و
کتابخانه تخصصی هنر